



ΕΛΛΗΝΙΚΗ ΔΗΜΟΚΡΑΤΙΑ
ΝΟΜΟΣ ΑΤΤΙΚΗΣ
ΔΗΜΟΣ ΚΑΙΣΑΡΙΑΝΗΣ
ΔΙΕΥΘΥΝΣΗ ΔΙΟΙΚΗΤΙΚΩΝ ΥΠΗΡΕΣΙΩΝ
ΓΡΑΦΕΙΟ:ΟΙΚΟΝΟΜΙΚΗΣ ΕΠΙΤΡΟΠΗΣ
Πληροφορίες: Σ.Φιλοπούλου
Ταχ. Δ/ση: Βρυούλων 125 & Φιλαδελφείας,
Τ.Κ.16121 ΚΑΙΣΑΡΙΑΝΗ
Τηλ: 213 2010739
Fax: 2107295917

ΚΑΙΣΑΡΙΑΝΗ: 20.03.2017
ΑΡ.ΠΡΩΤ: 3476

ΑΠΟΣΠΑΣΜΑ ΠΡΑΚΤΙΚΟΥ
6^Η Συνεδρίαση /14-03-2017
ΑΡ. ΑΠΟΦΑΣΗΣ : 49/2017

ΘΕΜΑ: Έγκριση όρων Διακήρυξης Συνοπτικού Διαγωνισμού για την σύναψη Δημόσιας Σύμβασης προμήθειας ΗΛΕΚΤΡΟΛΟΓΙΚΟΥ ΥΛΙΚΟΥ ΓΙΑ ΤΗΝ ΣΥΝΤΗΡΗΣΗ ΤΟΥ ΔΗΜΟΤΙΚΟΥ ΦΩΤΙΣΜΟΥ ΚΑΙ ΟΛΩΝ ΤΩΝ ΔΗΜΟΤΙΚΩΝ ΕΓΚΑΤΑΣΤΑΣΕΩΝ ΤΟΥ ΔΗΜΟΥ ΚΑΙΣΑΡΙΑΝΗΣ.

Προϋπολογισμός 39.855,00 € (χωρίς ΦΠΑ)

ΦΠΑ 24%: 9.565,20

Προϋπολογισμός 49.420,20 € (συμπεριλαμβανομένου ΦΠΑ)

Πρακτικό της με αριθμό **6ης/2017 ΤΑΚΤΙΚΗΣ** συνεδρίασης της Οικονομικής Επιτροπής του Δήμου Καισαριανής, την **14^η** του μηνός **ΜΑΡΤΙΟΥ** έτους **2017** ημέρα **ΤΡΙΤΗ** και ώρα **13.30μ.μ.** η Οικονομική Επιτροπή του Δήμου Καισαριανής, συνήλθε σε **τακτική** δημόσια συνεδρίαση στο δημοτικό κατάστημα, ύστερα από την με αριθμό πρωτ.**3074/10-03-2016** έγγραφη πρόσκληση του Δημάρχου η οποία επιδόθηκε και δημοσιεύθηκε νόμιμα, σύμφωνα με τις διατάξεις των άρθρων 67 παρ. 4 και 75 , του Ν.3852/2010 , όπως ισχύει.

Διαπιστώθηκε ότι υπήρχε νόμιμη **απαρτία**, δεδομένου ότι παρουσία του Δημάρχου-Προέδρου **παραβρέθηκαν** στην συνεδρίαση **έξι (6)** μέλη.

Ονομαστικά οι:

ΠΑΡΟΝΤΕΣ

Σταμέλος Ηλίας Πρόεδρος-Δήμαρχος

- 1.Πολυχρονάκης Συμεών
- 2.Τσιτσιρίδης Ιωσήφ
- 3.Γεωργοπούλου Κανέλα
- 4.Περρής Ιωάννης
- 5.Κοντόσταυλος Γεώργιος
- 6.Καμπάκας Αντώνιος

Τα πρακτικά της συνεδρίασης τηρήθηκαν από την υπάλληλο του Δήμου Σ.Φιλοπούλου.

Ο κ. Πρόεδρος – Δήμαρχος ο οποίος εισηγείται το 7^ο θέμα της ημερήσιας διάταξης θέτει υπόψη των μελών της Οικονομικής Επιτροπής την με αριθ. πρωτ. 2655/06-03-2017 εισήγηση της διευθυντριάς τεχνικών υπηρεσιών κ. Κωνσταντοπούλου Βασιλικής του Δήμου η οποία έχει ως εξής:

**ΕΛΛΗΝΙΚΗ ΔΗΜΟΚΡΑΤΙΑ
ΔΗΜΟΣ ΚΑΙΣΑΡΙΑΝΗΣ
ΤΕΧΝΙΚΗ ΥΠΗΡΕΣΙΑ**

**ΚΑΙΣΑΡΙΑΝΗ 6/3/2017
ΑΡΙΘΜ. ΠΡΩΤ. 2655**

Κοιν.: Οικονομική Υπηρεσία

**ΕΙΣΗΓΗΣΗ
ΠΡΟΣ ΟΙΚΟΝΟΜΙΚΗ ΕΠΙΤΡΟΠΗ**

Θέμα: Έγκριση όρων Διακήρυξης Συνοπτικού Διαγωνισμού για την σύναψη Δημόσιας Σύμβασης Προμήθειας ΗΛΕΚΤΡΟΛΟΓΙΚΟΥ ΥΛΙΚΟΥ ΓΙΑ ΤΗΝ ΣΥΝΤΗΡΗΣΗ ΤΟΥ ΔΗΜΟΤΙΚΟΥ ΦΩΤΙΣΜΟΥ ΚΑΙ ΟΛΩΝ ΤΩΝ ΔΗΜΟΤΙΚΩΝ ΕΓΚΑΤΑΣΤΑΣΕΩΝ ΤΟΥ ΔΗΜΟΥ ΚΑΙΣΑΡΙΑΝΗΣ

Προϋπολογισμός 39.855,00 € (χωρίς ΦΠΑ)

ΦΠΑ 24%: 9.565,20

Προϋπολογισμός 49.420,20 € (συμπεριλαμβανομένου ΦΠΑ)

...

**Η ΔΙΕΥΘΥΝΤΡΙΑ
ΤΕΧΝΙΚΩΝ ΥΠΗΡΕΣΙΩΝ**

**ΚΩΝΣΤΑΝΤΟΠΟΥΛΟΥ ΒΑΣΙΛΙΚΗ
ΑΡΧΙΤΕΚΤΩΝ ΜΗΧΑΝΙΚΟΣ**

ΕΛΛΗΝΙΚΗ ΔΗΜΟΚΡΑΤΙΑ
ΔΗΜΟΣ ΚΑΙΣΑΡΙΑΝΗΣ
ΔΙΕΥΘΥΝΣΗ ΤΕΧΝΙΚΩΝ ΥΠΗΡΕΣΙΩΝ

**Έγκριση όρων Διακήρυξης Συνοπτικού Διαγωνισμού
για την σύναψη Δημόσιας Σύμβασης Προμήθειας:
ΗΛΕΚΤΡΟΛΟΓΙΚΟΥ ΥΛΙΚΟΥ ΓΙΑ ΤΗΝ ΣΥΝΤΗΡΗΣΗ ΤΟΥ ΔΗΜΟΤΙΚΟΥ
ΦΩΤΙΣΜΟΥ ΚΑΙ ΟΛΩΝ ΤΩΝ ΔΗΜΟΤΙΚΩΝ ΕΓΚΑΤΑΣΤΑΣΕΩΝ ΤΟΥ ΔΗΜΟΥ
ΚΑΙΣΑΡΙΑΝΗΣ**

Προϋπολογισμός 39.855,00 € (χωρίς ΦΠΑ)

ΦΠΑ 24%: 9.565,20

Προϋπολογισμός 49.420,20 € (συμπεριλαμβανομένου ΦΠΑ).

CPV

31500000-1

31600000-2

31610000-5

31720000-9

44321000-6

31320000-5

44320000-9

44318000-2

31681410-0

31210000-1

Περιεχόμενα

1. ΑΝΑΘΕΤΟΥΣΑ ΑΡΧΗ ΚΑΙ ΑΝΤΙΚΕΙΜΕΝΟ ΣΥΜΒΑΣΗΣ	4
1.1 ΣΤΟΙΧΕΙΑ ΑΝΑΘΕΤΟΥΣΑΣ ΑΡΧΗΣ	4
1.2 ΣΤΟΙΧΕΙΑ ΔΙΑΔΙΚΑΣΙΑΣ-ΧΡΗΜΑΤΟΔΟΤΗΣΗ	5
1.3 ΣΥΝΟΠΤΙΚΗ ΠΕΡΙΓΡΑΦΗ ΦΥΣΙΚΟΥ ΚΑΙ ΟΙΚΟΝΟΜΙΚΟΥ ΑΝΤΙΚΕΙΜΕΝΟΥ ΤΗΣ ΣΥΜΒΑΣΗΣ.....	5
1.4 ΘΕΣΜΙΚΟ ΠΛΑΙΣΙΟ	7
1.5 ΠΡΟΘΕΣΜΙΑ ΠΑΡΑΛΑΒΗΣ ΠΡΟΣΦΟΡΩΝ ΚΑΙ ΔΙΕΝΕΡΓΕΙΑ ΔΙΑΓΩΝΙΣΜΟΥ	9
1.6 ΔΗΜΟΣΙΟΤΗΤΑ	10
1.7 ΑΡΧΕΣ ΕΦΑΡΜΟΖΟΜΕΝΕΣ ΣΤΗ ΔΙΑΔΙΚΑΣΙΑ ΣΥΝΑΨΗΣ.....	11
2. ΓΕΝΙΚΟΙ ΚΑΙ ΕΙΔΙΚΟΙ ΟΡΟΙ ΣΥΜΜΕΤΟΧΗΣ	12
2.1 ΓΕΝΙΚΕΣ ΠΛΗΡΟΦΟΡΙΕΣ	12
2.1.1 Έγγραφα της σύμβασης.....	12
2.1.2 Επικοινωνία - Πρόσβαση στα έγγραφα της Σύμβασης.....	12
2.1.3 Παροχή Διευκρινίσεων	13
2.1.4 Γλώσσα.....	14
2.1.5 Εγγυήσεις.....	15
2.2 ΔΙΚΑΙΩΜΑ ΣΥΜΜΕΤΟΧΗΣ - ΚΡΙΤΗΡΙΑ ΠΟΙΟΤΙΚΗΣ ΕΠΙΛΟΓΗΣ	16
2.2.1 Δικαίωμα συμμετοχής	16
2.2.2 Εγγύηση συμμετοχής	17
2.2.3 Λόγοι αποκλεισμού.....	17
2.2.4 Καταλληλόλητα άσκησης επαγγελματικής δραστηριότητας.....	21
2.2.5 Οικονομική και χρηματοοικονομική επάρκεια	21
2.2.6 Τεχνική και επαγγελματική ικανότητα.....	22
2.2.7 Πρότυπα διασφάλισης ποιότητας και πρότυπα περιβαλλοντικής διαχείρισης	24
2.2.8 Στήριξη στην ικανότητα τρίτων.....	24
2.2.9 Κανόνες απόδειξης ποιοτικής επιλογής.....	25
2.2.9.1 Προκαταρκτική απόδειξη κατά την υποβολή προσφορών	25
2.2.9.2 Αποδεικτικά μέσα.....	26
2.3 ΚΡΙΤΗΡΙΑ ΑΝΑΘΕΣΗΣ.....	30
2.3.1 Κριτήριο ανάθεσης	30
2.3.2 Βαθμολόγηση και κατάταξη προσφορών [δεν ισχύει στην περίπτωση που το κριτήριο της πλέον συμφέρουσας από οικονομική άποψη προσφορά βασίζεται μόνο στην τιμή]	31
2.3.3 Ηλεκτρονικοί πλειστηριασμοί.....	32
2.4 ΚΑΤΑΡΤΙΣΗ - ΠΕΡΙΕΧΟΜΕΝΟ ΠΡΟΣΦΟΡΩΝ	32
2.4.1 Γενικοί όροι υποβολής προσφορών	32
2.4.2 Χρόνος και Τρόπος υποβολής προσφορών	33
2.4.3 Περιεχόμενα Φακέλου «Δικαιολογητικά Συμμετοχής- Τεχνική Προσφορά»	34
2.4.4 Περιεχόμενα Φακέλου «Οικονομική Προσφορά» / Τρόπος σύνταξης και υποβολής οικονομικών προσφορών.....	36
2.4.5 Χρόνος ισχύος των προσφορών.....	37
2.4.6 Λόγοι απόρριψης προσφορών.....	37
3. ΔΙΕΝΕΡΓΕΙΑ ΔΙΑΔΙΚΑΣΙΑΣ - ΑΞΙΟΛΟΓΗΣΗ ΠΡΟΣΦΟΡΩΝ	39
3.1 ΑΠΟΣΦΡΑΓΙΣΗ ΚΑΙ ΑΞΙΟΛΟΓΗΣΗ ΠΡΟΣΦΟΡΩΝ	39
3.1.1 Ηλεκτρονική αποσφράγιση προσφορών	39
3.1.2 Αξιολόγηση προσφορών.....	39
3.2 ΠΡΟΣΚΛΗΣΗ ΥΠΟΒΟΛΗΣ ΔΙΚΑΙΟΛΟΓΗΤΙΚΩΝ ΚΑΤΑΚΥΡΩΣΗΣ - ΔΙΚΑΙΟΛΟΓΗΤΙΚΑ ΚΑΤΑΚΥΡΩΣΗΣ.....	40
3.3 ΚΑΤΑΚΥΡΩΣΗ - ΣΥΝΑΨΗ ΣΥΜΒΑΣΗΣ	42
[3.4] ΠΡΟΔΙΚΑΣΤΙΚΕΣ ΠΡΟΣΦΥΓΕΣ - ΠΡΟΣΩΡΙΝΗ ΔΙΚΑΣΤΙΚΗ ΠΡΟΣΤΑΣΙΑ [ΣΥΜΒΑΣΕΙΣ ΑΝΩ ΤΩΝ ΟΡΙΩΝ]	43
[3.4] ΕΝΣΤΑΣΕΙΣ [ΣΥΜΒΑΣΕΙΣ ΚΑΤΩ ΤΩΝ ΟΡΙΩΝ].....	43
3.5 ΜΑΤΑΙΩΣΗ ΔΙΑΔΙΚΑΣΙΑΣ	44
4. ΟΡΟΙ ΕΚΤΕΛΕΣΗΣ ΤΗΣ ΣΥΜΒΑΣΗΣ	45
4.1 ΕΓΓΥΗΣΕΙΣ (ΚΑΛΗΣ ΕΚΤΕΛΕΣΗΣ, ΠΡΟΚΑΤΑΒΟΛΗΣ)	45
4.2 ΣΥΜΒΑΤΙΚΟ ΠΛΑΙΣΙΟ - ΕΦΑΡΜΟΣΤΕΑ ΝΟΜΟΘΕΣΙΑ	45
4.3 ΟΡΟΙ ΕΚΤΕΛΕΣΗΣ ΤΗΣ ΣΥΜΒΑΣΗΣ.....	45

4.4	ΥΠΕΡΓΟΛΑΒΙΑ	46
4.5	ΤΡΟΠΟΠΟΙΗΣΗ ΣΥΜΒΑΣΗΣ ΚΑΤΑ ΤΗ ΔΙΑΡΚΕΙΑ ΤΗΣ	47
4.6	ΔΙΚΑΙΩΜΑ ΜΟΝΟΜΕΡΟΥΣ ΛΥΣΗΣ ΤΗΣ ΣΥΜΒΑΣΗΣ	47
5.	ΕΙΔΙΚΟΙ ΟΡΟΙ ΕΚΤΕΛΕΣΗΣ ΤΗΣ ΣΥΜΒΑΣΗΣ	48
5.1	ΤΡΟΠΟΣ ΠΛΗΡΩΜΗΣ	48
5.2	ΚΗΡΥΞΗ ΟΙΚΟΝΟΜΙΚΟΥ ΦΟΡΕΑ ΕΚΠΤΩΤΟΥ - ΚΥΡΩΣΕΙΣ	49
5.3	ΔΙΟΙΚΗΤΙΚΕΣ ΠΡΟΣΦΥΓΕΣ ΚΑΤΑ ΤΗ ΔΙΑΔΙΚΑΣΙΑ ΕΚΤΕΛΕΣΗΣ ΤΩΝ ΣΥΜΒΑΣΕΩΝ	50
6.	ΕΙΔΙΚΟΙ ΟΡΟΙ ΕΚΤΕΛΕΣΗΣ	51
6.1	ΧΡΟΝΟΣ ΠΑΡΑΔΟΣΗΣ ΥΛΙΚΩΝ	51
6.2	ΠΑΡΑΛΑΒΗ ΥΛΙΚΩΝ - ΧΡΟΝΟΣ ΚΑΙ ΤΡΟΠΟΣ ΠΑΡΑΛΑΒΗΣ ΥΛΙΚΩΝ	51
6.3	ΕΙΔΙΚΟΙ ΟΡΟΙ ΝΑΥΛΩΣΗΣ – ΑΣΦΑΛΙΣΗΣ - ΑΝΑΚΟΙΝΩΣΗΣ ΦΟΡΤΩΣΗΣ ΚΑΙ ΠΟΙΟΤΙΚΟΥ ΕΛΕΓΧΟΥ ΣΤΟ ΕΞΩΤΕΡΙΚΟ	52
6.4	ΑΠΟΡΡΙΨΗ ΣΥΜΒΑΤΙΚΩΝ ΥΛΙΚΩΝ – ΑΝΤΙΚΑΤΑΣΤΑΣΗ	52
6.5	ΔΕΙΓΜΑΤΑ – ΔΕΙΓΜΑΤΟΛΗΨΙΑ – ΕΡΓΑΣΤΗΡΙΑΚΕΣ ΕΞΕΤΑΣΕΙΣ	53
6.6	ΕΓΓΥΗΜΕΝΗ ΛΕΙΤΟΥΡΓΙΑ ΠΡΟΜΗΘΕΙΑΣ	53
6.7	ΑΝΑΠΡΟΣΑΡΜΟΓΗ ΤΙΜΗΣ	53
ΠΑΡΑΡΤΗΜΑΤΑ		54
	ΠΑΡΑΡΤΗΜΑ Ι – ΑΝΑΛΥΤΙΚΗ ΠΕΡΙΓΡΑΦΗ ΦΥΣΙΚΟΥ ΚΑΙ ΟΙΚΟΝΟΜΙΚΟΥ ΑΝΤΙΚΕΙΜΕΝΟΥ ΤΗΣ ΣΥΜΒΑΣΗΣ (ΠΡΟΣΑΡΜΟΣΜΕΝΟ ΑΠΟ ΤΗΝ ΑΝΑΘΕΤΟΥΣΑ ΑΡΧΗ)	54
	ΠΑΡΑΡΤΗΜΑ ΙΙ – ΕΙΔΙΚΗ ΣΥΓΓΡΑΦΗ ΥΠΟΧΡΕΩΣΕΩΝ (ΠΡΟΣΑΡΜΟΣΜΕΝΟ ΑΠΟ ΤΗΝ ΑΝΑΘΕΤΟΥΣΑ ΑΡΧΗ)	55
	ΠΑΡΑΡΤΗΜΑ ΙΙΙ – ΕΕΕΣ – ΤΕΥΔ (ΠΡΟΣΑΡΜΟΣΜΕΝΟ ΑΠΟ ΤΗΝ ΑΝΑΘΕΤΟΥΣΑ ΑΡΧΗ)	56
	ΠΑΡΑΡΤΗΜΑ ΙV – ΆΛΛΕΣ ΔΗΛΩΣΕΙΣ (ΠΡΟΣΑΡΜΟΣΜΕΝΟ ΑΠΟ ΤΗΝ ΑΝΑΘΕΤΟΥΣΑ ΑΡΧΗ)	56
	ΠΑΡΑΡΤΗΜΑ V – ΥΠΟΔΕΙΓΜΑ ΤΕΧΝΙΚΗΣ ΠΡΟΣΦΟΡΑΣ (ΠΡΟΣΑΡΜΟΣΜΕΝΟ ΑΠΟ ΤΗΝ ΑΝΑΘΕΤΟΥΣΑ ΑΡΧΗ)	56
	ΠΑΡΑΡΤΗΜΑ VI – ΆΛΛΟ ΠΕΡΙΓΡΑΦΙΚΟ ΈΓΓΡΑΦΟ - ΥΠΟΔΕΙΓΜΑ (ΠΡΟΣΑΡΜΟΣΜΕΝΟ ΑΠΟ ΤΗΝ ΑΝΑΘΕΤΟΥΣΑ ΑΡΧΗ)	56
	ΠΑΡΑΡΤΗΜΑ VII – ΥΠΟΔΕΙΓΜΑ ΟΙΚΟΝΟΜΙΚΗΣ ΠΡΟΣΦΟΡΑΣ (ΠΡΟΣΑΡΜΟΣΜΕΝΟ ΑΠΟ ΤΗΝ ΑΝΑΘΕΤΟΥΣΑ ΑΡΧΗ)	56
	ΠΑΡΑΡΤΗΜΑ VIII – ΥΠΟΔΕΙΓΜΑΤΑ ΕΓΓΥΗΤΙΚΩΝ ΕΠΙΣΤΟΛΩΝ (ΠΡΟΣΑΡΜΟΣΜΕΝΟ ΑΠΟ ΤΗΝ ΑΝΑΘΕΤΟΥΣΑ ΑΡΧΗ)	56
	ΠΑΡΑΡΤΗΜΑ ΙX – Σχέδιο Σύμβασης (Προσαρμοσμένο από την Αναθέτουσα Αρχή)	56

1. ΑΝΑΘΕΤΟΥΣΑ ΑΡΧΗ ΚΑΙ ΑΝΤΙΚΕΙΜΕΝΟ ΣΥΜΒΑΣΗΣ

1.1 Στοιχεία Αναθέτουσας Αρχής

Επωνυμία	ΔΗΜΟΣ ΚΑΙΣΑΡΙΑΝΗΣ
Ταχυδρομική διεύθυνση	ΒΡΥΟΥΛΩΝ 125 & ΦΙΛΑΔΕΛΦΕΙΑΣ
Πόλη	ΚΑΙΣΑΡΙΑΝΗ
Ταχυδρομικός Κωδικός	16121
Χώρα ¹	ΕΛΛΑΔΑ
Τηλέφωνο	2107292603-7
Φαξ	2107292621
Ηλεκτρονικό Ταχυδρομείο	
Αρμόδιος για πληροφορίες ²	
Γενική Διεύθυνση στο διαδίκτυο (URL)	www.kessariani.gr

Είδος Αναθέτουσας Αρχής

Η Αναθέτουσα Αρχή είναι ο Δήμος Καισαριανής³ και ανήκει στην Γενική Κυβέρνηση (Υποτομέας ΟΤΑ)⁴

Στοιχεία Επικοινωνίας⁵

α) Τα έγγραφα της σύμβασης είναι διαθέσιμα για ελεύθερη, πλήρη, άμεση & δωρεάν ηλεκτρονική πρόσβαση στην διεύθυνση (URL) : μέσω της διαδικτυακής πύλης www.kessariani.gr του Δήμου Καισαριανής.⁶

β) Οι προσφορές πρέπει να υποβάλλονται εγγράφως στο Δημαρχιακό κατάστημα.

γ) Οι ενδιαφερόμενοι μπορούν ακόμα να ενημερώνονται για τον παρόντα διαγωνισμό στο Δημαρχείο Καισαριανής: Βρυούλων 125 & Κλαζομενών Τ.Κ. 161 21, **τηλέφωνο: 213.....**, Fax: 210 7292621, **email:**, τις εργάσιμες μέρες και ώρες, μετά τη δημοσίευση της διακήρυξης.

1.2 Στοιχεία Διαδικασίας-Χρηματοδότηση

Είδος διαδικασίας

Ο διαγωνισμός θα διεξαχθεί με την διαδικασία του συνοπτικού διαγωνισμού του άρθρου 117 του ν. 4412/16.

¹ Μόνο για συμβάσεις άνω των ορίων

² Συμπληρώνεται το όνομα, η διεύθυνση, ο αριθμός τηλεφώνου και τηλεομοιοτυπικού μηχανήματος (FAX), η διεύθυνση ηλεκτρονικού ταχυδρομείου (e-mail) της υπηρεσίας που διενεργεί τον διαγωνισμό, καθώς και ο αρμόδιος υπάλληλος της υπηρεσίας αυτής, άρθρο 53 παρ. 2 περ. γ του ν. 4412/2016

³ Αναφέρεται το είδος της Α.Α., πχ Υπουργείο, Περιφέρεια, Αποκεντρωμένη Διοίκηση, Νοσοκομείο, Δήμος, ΑΕ του Δημοσίου κλπ και αν αποτελεί “κεντρική κυβερνητική αρχή (ΚΚΑ)” ή “μη κεντρική αναθέτουσα αρχή” κατά την έννοια του άρθρου 2 παρ. 1 περ. 2 και 3 του ν. 4412/2016

⁴ Αναφέρεται σε ποια υποδιαίρεση του δημόσιου τομέα ανήκει η Α.Α.: α) Γενική Κυβέρνηση (Υποτομέας Κεντρικής Κυβέρνησης, Υποτομέας ΟΤΑ, Υποτομέας ΟΚΑ) ή β) Δημόσιος Τομέας (Πλην Γενικής Κυβέρνησης) κατά τις υποδιαίρεσεις του άρθρου 14 του ν. 4270/14.

⁵ Επιλέγονται και συμπληρώνονται τα αντίστοιχα εδάφια, πρβλ άρθρα 22 και 67 ν. 4412/16

⁶ Εάν η πρόσβαση στα έγγραφα είναι περιορισμένη, αντί για τα αναφερόμενα στο α) συμπληρώνεται: «Η πρόσβαση στα έγγραφα είναι περιορισμένη. Περαιτέρω πληροφορίες παρέχονται στην διεύθυνση (URL) :

Χρηματοδότηση της σύμβασης⁷

Φορέας χρηματοδότησης της παρούσας σύμβασης είναι ο Δήμος Καισαριανής. Η δαπάνη για την εν σύμβαση βαρύνει την με Κ.Α. : Κ.Α. 70/6262.0001 Κ.Α. 20/6262.0001 Κ.Α. 35/6262.0001 Κ.Α. 20/6261.0001 Κ.Α. 70/6261.0001 Κ.Α. 30/6262 .0001 Κ.Α. 10/6262 .0001 Κ.Α. 10/6261 .0001 Κ.Α. 20/6261.0001 Κ.Α. 45/6262.0001 σχετικές πιστώσεις του προϋπολογισμού του οικονομικού έτους 2017 του Καισαριανής⁸

1.3 Συνοπτική Περιγραφή φυσικού και οικονομικού αντικείμενου της σύμβασης

Αντικείμενο της σύμβασης είναι η προμήθεια ηλεκτρολογικού υλικού για την συντήρηση του Δημοτικού φωτισμού και όλων των δημοτικών εγκαταστάσεων του Δήμου Καισαριανής

Τα προς προμήθεια είδη κατατάσσονται στους ακόλουθους κωδικούς του Κοινού Λεξιλογίου δημοσίων συμβάσεων (CPV) :

A/A	ΠΟΣΟΤΗΤΑ	ΜΟΝΑΔΑ ΜΕΤΡΗΣΗΣ	CPV	ΕΙΔΟΣ	ΕΝΔ. ΤΙΜΗ ΜΟΝΑΔΑΣ	ΣΥΝΟΛΟ
1	80	ΤΕΜΑΧΙΟ	31500000-1	250W ΝΑ ΛΑΜΠΤΗΡΕΣ Ε40	8,00 €	640,00 €
2	25	ΤΕΜΑΧΙΟ	31500000-1	400w Hg Ενδεικτικού Τύπου Philips HPLM 400	10,00 €	250,00 €
3	10	ΤΕΜΑΧΙΟ	31500000-1	500W ΛΑΜΠΑ ΤΥΠΟΥ HWL Ε40	28,00 €	280,00 €
4	40	ΤΕΜΑΧΙΟ	31500000-1	ΛΑΜΠΕΣ 1000W Metal Halide ΠΡΟΒΟΛΕΑ Ε40	55,00 €	2.200,00 €
5	50	ΤΕΜΑΧΙΟ	31500000-1	ΛΑΜΠΕΣ ΟΙΚΟΝΟΜΙΑΣ LED 10-12W E27	4,00 €	200,00 €
6	25	ΤΕΜΑΧΙΟ	31500000-1	ΛΑΜΠΕΣ ΦΘΟΡΙΣΜΟΥ 18W	2,00 €	50,00 €
7	20	ΤΕΜΑΧΙΟ	31500000-1	ΛΑΜΠΕΣ 400W HIS ΤΗΧ Ε40	16,00 €	320,00 €
8	10	ΤΕΜΑΧΙΟ	31500000-1	ΠΡΟΒΟΛΕΙΣ HQI 400W ΝΑ ΠΕΡΙΕΧΕΤΑΙ ΚΑΙ ΛΑΜΠΑ	100,00 €	1.000,00 €
9	15	ΤΕΜΑΧΙΟ	31500000-1	ΦΩΤΙΣΤΙΚΑ LED ΓΡΑΜΜΙΚΑ (120mm)	60,00 €	900,00 €
10	40	ΤΕΜΑΧΙΟ	31500000-1	ΦΩΤΙΣΤΙΚΟ ΣΩΜΑ ΓΙΑ ΔΡΟΜΟΥΣ ΚΑΙ ΛΕΩΦΟΡΟΥΣ 250W	200,00 €	8.000,00 €
11	40	ΤΕΜΑΧΙΟ	31500000-1	ΦΩΤΙΣΤΙΚΟ ΣΩΜΑ ΓΙΑ ΔΡΟΜΟΥΣ ΚΑΙ ΛΕΩΦΟΡΟΥΣ 100W	180,00 €	7.200,00 €
12	10	ΤΕΜΑΧΙΟ	31500000-1	ΛΞΟΝΙΚΟ ΦΩΤΙΣΤΙΚΟ ΝΑΤΡΙΟΥ ΜΕ ΑΣΦΑΛΕΙΑ ΣΩΜΑ ΓΙΑ ΔΡΟΜΟΥΣ ΚΑΙ ΛΕΩΦΟΡΟΥΣ 70W	65,00 €	650,00 €
13	300	ΤΕΜΑΧΙΟ	31600000-2	ΔΕΜΑΤΙΚΑ TIRE UP ΣΥΣΦΙΞΗΣ ΚΑΛΩΔΙΩΝ 4mmX30cm	0,05 €	15,00 €

⁷ Άρθρο 53 παρ. 2 εδ. ζ ν. 4412/2016

⁸ Αναφέρονται τα στοιχεία του Φορέα, της Συλλογικής Απόφασης και του Κωδικού Αριθμού Εξόδων τους οποίους βαρύνει η πίστωση για την χρηματοδότηση της σύμβασης

14	300	ΜΕΤΡΟ	31320000-5	ΚΑΛΩΔΙΟ ΝΥΜ 3Χ1,5	0,65 €	195,00 €
15	100	ΜΕΤΡΟ	31320000-5	ΜΟΝΟΠΟΛΙΚΟ ΚΑΛΩΔΙΟ ΤΥΠΟΥ ΔΕΗ 2,5mm ΧΟΝΤΡΗ ΔΙΠΛΗ ΜΟΝΩΣΗ Ονομαστική τάση 0.6/1 KV	3,00 €	300,00 €
16	80	ΤΕΜΑΧΙΟ	31500000-1	ΕΚΚΙΝΗΤΕΣ- ΣΤΡΑΓΓ. ΠΗΝΙΑ 35 - 400 WATT	4,00 €	320,00 €
17	20	ΤΕΜΑΧΙΟ	31500000-1	ΒΑΣΕΙΣ 80W Hg ΜΕ ΑΣΦΑΛΕΙΟΘΗΚΗ ΝΤΟΥΡΑΛΟΥΜΙΝΙΟ	35,00 €	700,00 €
18	100	ΤΕΜΑΧΙΟ	31210000-1	ΓΥΑΛΙΝΕΣ ΑΣΦΑΛΕΙΕΣ 4Α	0,10 €	10,00 €
19	100	ΤΕΜΑΧΙΟ	31210000-1	ΓΥΑΛΙΝΕΣ ΑΣΦΑΛΕΙΕΣ 8Α	0,10 €	10,00 €
20	30	ΤΕΜΑΧΙΟ	31210000-1	ΑΣΦΑΛΕΙΟΘΗΚΕΣ ΚΛΕΜΑΣ ΓΙΑ ΓΥΑΛΙΝΕΣ ΑΣΦΑΛΕΙΕΣ ΣΥΡΤΑΡΩΤΕΣ 230V	1,00 €	30,00 €
21	50	ΤΕΜΑΧΙΟ	31681410-0	ΜΟΝΩΤΙΚΕΣ ΤΑΙΝΙΕΣ ΜΑΥΡΟ	1,00 €	50,00 €
22	5	ΤΕΜΑΧΙΟ	31681410-0	ΤΑΙΝΙΕΣ ΒΟΥΛΚΑΝΙΣΜΟΥ	10,00 €	50,00 €
23	50	ΤΕΜΑΧΙΟ	31210000-1	ΑΣΦΑΛΕΙΕΣ ΤΑΧΕΙΑΣ ΤΗΞΕΩΣ 20Α	0,30 €	15,00 €
24	50	ΤΕΜΑΧΙΟ	31210000-1	ΑΣΦΑΛΕΙΕΣ ΤΑΧΕΙΑΣ ΤΗΞΕΩΣ 25Α	0,40 €	20,00 €
25	50	ΤΕΜΑΧΙΟ	31210000-1	ΑΣΦΑΛΕΙΕΣ ΤΑΧΕΙΑΣ ΤΗΞΕΩΣ 35Α	0,50 €	25,00 €
26	25	ΤΕΜΑΧΙΟ	31210000-1	ΑΣΦΑΛΕΙΕΣ ΤΑΧΕΙΑΣ ΤΗΞΕΩΣ 63Α	0,60 €	15,00 €
27	20	ΤΕΜΑΧΙΟ	31681410-0	ΦΥΣΙΓΓΙΑ ΝΕΟSET 25Α	0,50 €	10,00 €
28	20	ΤΕΜΑΧΙΟ	31681410-0	ΦΥΣΙΓΓΙΑ ΝΕΟSet 35Α	0,50 €	10,00 €
29	20	ΤΕΜΑΧΙΟ	31681410-0	ΦΥΣΙΓΓΙΑ ΝΕΟSet 50Α	0,50 €	10,00 €
30	20	ΤΕΜΑΧΙΟ	31681410-0	ΦΥΣΙΓΓΙΑ ΝΕΟSet 63Α	0,50 €	10,00 €
31	50	ΤΕΜΑΧΙΟ	31681410-0	ΦΥΣΙΓΓΙΑ ΔΕΗ 35Α	0,50 €	25,00 €
32	50	ΤΕΜΑΧΙΟ	31681410-0	ΦΥΣΙΓΓΙΑ ΔΕΗ 40Α	0,60 €	30,00 €
33	50	ΤΕΜΑΧΙΟ	31681410-0	ΦΥΣΙΓΓΙΑ ΔΕΗ 50Α	0,70 €	35,00 €
34	20	ΤΕΜΑΧΙΟ	31210000-1	ΑΣΦΑΛΕΙΕΣ ΑΥΤΟΜΑΤΕΣ ΚΑΜΠΥΛΗΣ 16Α	3,00 €	60,00 €
35	20	ΤΕΜΑΧΙΟ	31210000-1	ΑΣΦΑΛΕΙΕΣ ΑΥΤΟΜΑΤΕΣ ΚΑΜΠΥΛΗΣ D 20Α	5,00 €	100,00 €
36	30	ΤΕΜΑΧΙΟ	31210000-1	ΑΣΦΑΛΕΙΕΣ ΑΥΤΟΜΑΤΕΣ ΚΑΜΠΥΛΗΣ D 25Α	5,50 €	165,00 €
37	20	ΤΕΜΑΧΙΟ	31210000-1	ΑΣΦΑΛΕΙΕΣ ΑΥΤΟΜΑΤΕΣ ΚΑΜΠΥΛΗΣ D 32Α	6,00 €	120,00 €
38	4	ΤΕΜΑΧΙΟ	44318000- 2	ΤΣΕΡΚΙ ΑΝΟΞΕΙΔΩΤΟ	20,00 €	80,00 €

				ΑΤΣΑΛΙ 50m / 2cm		
39	5	ΤΕΜΑΧΙΟ	44318000-2	ΤΣΕΡΚΙ ΔΙΑΤΡΗΤΟ ΓΑΛΒΑΝΙΖΕ 25m / 2cm	4,00 €	20,00 €
40	100	ΜΕΤΡΟ	44318000-2	ΣΥΡΜΑΤΟΣΧΟΙΝΟ ΓΙΑ ΑΞΟΝΙΚΟ ΦΩΤΙΣΜΟ 6mm	2,00 €	200,00 €
41	200	ΤΕΜΑΧΙΟ	31500000-1	ΣΤΑΡΤΕΡ 4 – 80W	0,30 €	60,00 €
42	100	ΤΕΜΑΧΙΟ	31500000-1	ΣΤΑΡΤΕΡ 4 – 21W	0,30 €	30,00 €
43	5	ΤΕΜΑΧΙΟ	31720000-9	ΕΠΙΤΗΡΗΤΕΣ ΤΑΣΗΣ ΡΥΘΜΙΖΟΜΕΝΟΙ 400 VOLT	25,00 €	125,00 €
44	5	ΤΕΜΑΧΙΟ	31720000-9	ΕΠΙΤΗΡΗΤΕΣ ΣΤΑΘΜΗΣ	20,00 €	100,00 €
45	10	ΤΕΜΑΧΙΟ	31681410-0	ΣΙΔΗΡΟΪΣΤΟΙ ΦΩΤΙΣΤΙΚΩΝ ΔΡΟΜΟΥ ΑΠΟ ΣΙΔΗΡΟΣΩΛΗΝΑ ΓΑΛΒΑΝΙΖΕ' ΒΤ. 8Μ ΠΛΗΡΕΙΣ ΜΕ ΑΚΡΟΚΙΒΩΤΙΟ, ΒΑΣΗ & ΑΓΚΥΡΙΟ ΠΑΚΤΩΣΗΣ	450,00 €	4.500,00 €
46	10	ΤΕΜΑΧΙΟ	31681410-0	ΒΡΑΧΙΟΝΕΣ ΦΩΤΙΣΤΙΚΩΝ ΣΩΜΑΤΩΝ ΟΔΟΠΟΙΙΑΣ ΚΑΜΠΥΛΟΙ ΜΟΙΝΟΙ- ISO 9001- CE	10,00 €	100,00 €
47	50	ΤΕΜΑΧΙΟ	31681410-1	ΦΟΥΣΚΕΣ Φ 40	20,00 €	1.000,00 €
48	30	ΤΕΜΑΧΙΟ	31681410-0	ΒΑΣΕΙΣ ΑΣΦΑΛΙΩΝ ΠΛΗΡΕΙΣ 35 Α	3,50 €	105,00 €
49	30	ΤΕΜΑΧΙΟ	31681410-0	ΒΑΣΕΙΣ ΑΣΦΑΛΕΙΩΝ ΠΛΗΡΕΙΣ 63 Α	3,50 €	105,00 €
50	10	ΤΕΜΑΧΙΟ	31681410-0	ΒΑΣΕΙΣ ΑΣΦΑΛΕΙΩΝ ΤΥΠΟΥ ΝΕΟΣΕΤ 63 Α ΠΛΗΡΕΙΣ	3,50 €	35,00 €
51	50	ΤΕΜΑΧΙΟ	31681410-0	ΚΩΣ ΣΩΛΗΝΩΤΑ ΠΡΕΣΣΑΣ (ΔΙΕΛΕΥΣΗΣ 10mm)	0,20 €	10,00 €
52	50	ΤΕΜΑΧΙΟ	31681410-0	ΚΩΣ ΣΩΛΗΝΩΤΑ ΠΡΕΣΣΑΣ (ΔΙΕΛΕΥΣΗΣ 16mm)	0,25 €	12,50 €
53	50	ΤΕΜΑΧΙΟ	31681410-0	ΚΩΣ ΣΩΛΗΝΩΤΑ ΠΡΕΣΣΑΣ (ΔΙΕΛΕΥΣΗΣ 25mm)	0,40 €	20,00 €
54	50	ΤΕΜΑΧΙΟ	31681410-0	ΚΩΣ ΣΩΛΗΝΩΤΑ ΠΡΕΣΣΑΣ (ΔΙΕΛΕΥΣΗΣ 35mm)	0,60 €	30,00 €
55	50	ΤΕΜΑΧΙΟ	31681410-0	ΚΩΣ ΣΩΛΗΝΩΤΑ ΠΡΕΣΣΑΣ (ΔΙΕΛΕΥΣΗΣ 50mm)	0,80 €	40,00 €
56	50	ΤΕΜΑΧΙΟ	31681410-0	ΚΩΣ ΣΩΛΗΝΩΤΑ ΠΡΕΣΣΑΣ (ΔΙΕΛΕΥΣΗΣ 70mm)	1,20 €	60,00 €
57	50	ΤΕΜΑΧΙΟ	31681410-0	ΚΩΣ ΣΩΛΗΝΩΤΑ ΠΡΕΣΣΑΣ (ΑΚΡΑΙΑ 10mm)	0,25 €	12,50 €
58	50	ΤΕΜΑΧΙΟ	31681410-0	ΚΩΣ ΣΩΛΗΝΩΤΑ ΠΡΕΣΣΑΣ (ΑΚΡΑΙΑ 16mm)	0,30 €	15,00 €

59	50	TEMAXIO	31681410-0	ΚΩΣ ΣΩΛΗΝΩΤΑ ΠΡΕΣΣΑΣ (ΑΚΡΑΙΑ 25mm)	0,40 €	20,00 €
60	50	TEMAXIO	31681410-0	ΚΩΣ ΣΩΛΗΝΩΤΑ ΠΡΕΣΣΑΣ (ΑΚΡΑΙΑ 35mm)	0,60 €	30,00 €
61	50	TEMAXIO	31681410-0	ΚΩΣ ΣΩΛΗΝΩΤΑ ΠΡΕΣΣΑΣ (ΑΚΡΑΙΑ 50m)	0,90 €	45,00 €
62	50	TEMAXIO	31681410-0	ΚΩΣ ΣΩΛΗΝΩΤΑ ΠΡΕΣΣΑΣ (ΑΚΡΑΙΑ 70mm)	1,30 €	65,00 €
63	20	TEMAXIO	31681410-0	ΑΡΣΕΝΙΚΟΣ ΡΕΥΜΑΤΟΛΗΠΤΗΣ 16Α ΤΥΠΟΥ ΣΟΥΚΟ	2,00 €	40,00 €
64	20	TEMAXIO	31681410-0	ΘΥΛΙΚΟΣ ΡΕΥΜΑΤΟΔΟΤΗΣ 16Α ΤΥΠΟΥ ΣΟΥΚΟ	2,00 €	40,00 €
65	5	TEMAXIO	31210000-1	ΤΡΙΦΑΣΙΚΟΣ ΔΙΑΦΟΡΙΚΟΣ ΑΥΤΟΜΑΤΟΣ ΔΙΑΚΟΠΤΗΣ (ΡΕΛΛΕ) 4Χ40 Α 30mA	60,00 €	300,00 €
66	5	TEMAXIO	31210000-1	ΤΡΙΦΑΣΙΚΟΣ ΔΙΑΦΟΡΙΚΟΣ ΑΥΤΟΜΑΤΟΣ ΔΙΑΚΟΠΤΗΣ (ΡΕΛΛΕ) 4Χ63 Α 30mA	80,00 €	400,00 €
67	5	TEMAXIO	31210000-1	ΜΟΝΟΦΑΣΙΚΟΣ ΔΙΑΦΟΡΙΚΟΣ ΑΥΤΟΜΑΤΟΣ ΔΙΑΚΟΠΤΗΣ (ΡΕΛΛΕ) 2Χ40Α 30mA	50,00 €	250,00 €
68	10	TEMAXIO	31210000-1	ΡΕΛΕ ΡΑΓΑΣ ΦΟΡΤΙΟΥ 2ΝΟ 2Χ25Α	15,00 €	150,00 €
69	10	TEMAXIO	31210000-1	ΡΕΛΕ ΡΑΓΑΣ ΦΟΡΤΙΟΥ 4 ΝΟ 4Χ40Α	40,00 €	400,00 €
70	10	TEMAXIO	31210000-1	ΧΡΟΝΟΔΙΑΚΟΠΤΗΣ ΡΑΓΑΣ ΑΝΑΛΟΓΙΚΟΣ 24Η ΜΕ ΕΦΕΔΡΕΙΑ	30,00 €	300,00 €
71	20	TEMAXIO	31210000-1	ΣΥΝΔΕΣΜΟΣ ΚΑΛΩΔΙΩΣΕΩΝ (ΚΛΕΜΜΕΝΣ) 4mm ²	1,00 €	20,00 €
72	20	TEMAXIO	31210000-1	ΣΥΝΔΕΣΜΟΣ ΚΑΛΩΔΙΩΣΕΩΝ (ΚΛΕΜΜΕΝΣ) 6mm ³	2,00 €	40,00 €
73	20	TEMAXIO	31210000-1	ΣΥΝΔΕΣΜΟΣ ΚΑΛΩΔΙΩΣΕΩΝ (ΚΛΕΜΜΕΝΣ) 10mm ⁴	2,00 €	40,00 €
74	20	TEMAXIO	31210000-1	ΣΥΝΔΕΣΜΟΣ ΚΑΛΩΔΙΩΣΕΩΝ (ΚΛΕΜΜΕΝΣ) 16mm ⁵	3,00 €	60,00 €
75	20	TEMAXIO	31210000-1	ΣΥΝΔΕΣΜΟΣ ΚΑΛΩΔΙΩΣΕΩΝ (ΚΛΕΜΜΕΝΣ) 25mm ⁶	4,00 €	80,00 €

76	5	ΤΕΜΑΧΙΟ	31210000-1	ΜΟΝΟΦΑΣΙΚΟΣ ΦΟΡΗΤΟΣ ΡΕΥΜΑΤΟΔΟΤΗΣ ΠΕΝΤΕ (5) ΘΕΣΕΩΝ 16Α ΜΕ ΠΑΡΟΧΙΚΟ ΚΛΩΔΙΟ 3Χ2,5mm ²	10,00 €	50,00 €
77	50	ΜΕΤΡΟ	31210000-1	ΔΙΑΜΟΡΦΩΣΙΜΟΣ ΚΥΜΜΑΤΟΕΙΔΗΣ ΣΩΛΗΝΑΣ ΣΠΙΡΑΛ Ø16 16mm/10.9mm ΒΙΟΜΗΧΑΝΙΚΟΥ ΤΥΠΟΥ	0,70 €	35,00 €
78	50	ΜΕΤΡΟ	31210000-1	ΔΙΑΜΟΡΦΩΣΙΜΟΣ ΚΥΜΜΑΤΟΕΙΔΗΣ ΣΩΛΗΝΑΣ ΣΠΙΡΑΛ Ø25 25mm / 18,6 mm ΒΙΟΜΗΧΑΝΙΚΟΥ ΤΥΠΟΥ	1,30 €	65,00 €
79	100	ΜΕΤΡΟ	31210000-1	ΔΙΑΜΟΡΦΩΣΙΜΟΣ ΚΥΜΜΑΤΟΕΙΔΗΣ ΣΩΛΗΝΑΣ ΣΠΙΡΑΛ Ø32 32mm/24,3mm ΒΙΟΜΗΧΑΝΙΚΟΥ ΤΥΠΟΥ	1,60 €	160,00 €
80	10	ΚΟΥΤΙΑ	44318000- 2	ΕΠΙΤΟΙΧΙΕΣ ΒΑΣΕΙΣ ΣΤΙΡΗΝΗΣ ΡΟΚΑ 9/25	2,00 €	20,00 €
81	10	ΚΟΥΤΙΑ	44318000- 2	ΕΠΙΤΟΙΧΙΕΣ ΒΑΣΕΙΣ ΣΤΙΡΗΝΗΣ ΡΟΚΑ 10/35	2,50 €	25,00 €
82	10	ΚΟΥΤΙΑ	44318000- 2	ΕΠΙΤΟΙΧΙΕΣ ΒΑΣΕΙΣ ΣΤΙΡΗΝΗΣ ΡΟΚΑ 12/35	3,00 €	30,00 €
83	5	ΚΟΥΤΙΑ	44318000- 2	ΕΠΙΤΟΙΧΙΕΣ ΒΑΣΕΙΣ ΣΤΙΡΗΝΗΣ ΡΟΚΑ 6/25	2,00 €	10,00 €
84	10	ΚΟΥΤΙΑ	44318000- 2	ΒΥΣΜΑΤΑ ΠΛΑΣΤΙΚΑ 6 mm ² ΤΑΧΕΙΑΣ ΕΦΑΡΜΟΓΗΣ ΜΕ ΧΤΥΠΗΜΑ (ΟΥΠΑ)	2,00 €	20,00 €
85	5	ΚΟΥΤΙΑ	44318000- 2	ΒΥΣΜΑΤΑ ΠΛΑΣΤΙΚΑ 10 mm ² ΤΑΧΕΙΑΣ ΕΦΑΡΜΟΓΗΣ ΜΕ ΧΤΥΠΗΜΑ (ΟΥΠΑ)	3,00 €	15,00 €
86	30	ΤΕΜΑΧΙΟ	31210000-1	ΠΥΚΝΩΤΕΣ 8- 18 µf 400V	2,50 €	75,00 €
87	30	ΤΕΜΑΧΙΟ	31210000-1	ΣΤΡΑΓΓΑΛΙΣΤΙΚΑ ΠΗΝΕΙΑ ΜΠΑΛΑΣΤ 70-400 WATT	15,00 €	450,00 €
88	25	ΤΕΜΑΧΙΟ	31210000-1	ΕΚΚΙΝΗΤΕΣ 1000 WATT	10,00 €	250,00 €
89	30	ΤΕΜΑΧΙΟ	32552100-8	ΤΗΛΕΦΩΝΟ ΑΝΑΛΟΓΙΚΟ ΓΙΑ ΛΕΙΤΟΥΡΓΙΑ ΜΕ ΤΗΛΕΦΩΝΙΚΟ ΚΕΝΤΡΟ HIGHPATH 3750	35,00 €	1.050,00 €

90	10	TEMAXIO	32552100-8	ΤΗΛΕΦΩΝΟ ΨΗΦΙΑΚΟ ΜΕ ΟΘΟΝΗ ΑΝΑΓΝΩΡΙΣΗΣ ΚΑΙ ΧΕΙΡΙΣΜΩΝ ΓΙΑ ΛΕΙΤΟΥΡΓΙΑ ΜΕ ΤΗΛΕΦΩΝΙΚΟ ΚΕΝΤΡΟ HIGHRATH 3750	100,00 €	1.000,00 €
91	30	TEMAXIO	32551500-5	ΣΠΙΡΑΛ ΚΑΛΩΔΙΟ ΑΚΟΥΣΤΙΚΟΥ ΤΗΛΕΦΩΝΟΥ	2,00 €	60,00 €
92	30	TEMAXIO	32551500-5	ΚΑΛΩΔΙΟ ΣΥΝΔΕΣΗΣ ΤΗΛΕΦΩΝΟΥ 3m	1,00 €	30,00 €
93	30	TEMAXIO	32551500-5	ΚΑΛΩΔΙΟ ΣΥΝΔΕΣΗΣ ΤΗΛΕΦΩΝΟΥ 5m	2,00 €	60,00 €
94	10	TEMAXIO	32551500-5	ΔΟΚΙΜΑΣΤΙΚΑ ΚΑΤΣΑΒΙΔΙΑ	5,00 €	50,00 €
95	200	TEMAXIO	31500000-1	ΛΑΜΠΕΣ LED 20W ΓΙΑ ΑΜΕΣΗ ΑΝΤΙΚΑΤΡΑΣΤΑΣΗ ΛΑΜΠΤΗΡΩΝ ΦΘΟΡΙΟΥ 36W 1,20m	10,00 €	2.000,00 €
96	6	TEMAXIO	31500000-1	ΦΩΤΙΣΤΙΚΑ LED ΔΡΟΜΩΝ	240,00 €	1.440,00 €
					ΑΝΕΥ ΦΠΑ	39.855,00 €
					ΦΠΑ 24%	9.565,20 €
					ΣΥΝΟΛΟ	49.420,20 €

Προσφορές υποβάλλονται για το σύνολο των ειδών ή ανά είδος.⁹ (άρθρο 2.4.4.)

Η εκτιμώμενη αξία της σύμβασης ανέρχεται στο ποσό των 49.420,20 € συμπεριλαμβανομένου ΦΠΑ 24 % (προϋπολογισμός χωρίς ΦΠΑ: 39.855,00 € ΦΠΑ 24%: 9.565,20).

Η διάρκεια της σύμβασης ορίζεται σε 12 μήνες από την υπογραφή της..

Αναλυτική περιγραφή του φυσικού και οικονομικού αντικειμένου της σύμβασης δίδεται στο ΠΑΡΑΡΤΗΜΑ 1 της παρούσας διακήρυξης.

Η σύμβαση θα ανατεθεί με το κριτήριο της πλέον συμφέρουσας από οικονομική άποψη προσφοράς, βάσει¹⁰ της τιμής ως ορίζεται στο άρθρο 2.4.4 της παρούσας;.

1.4 Θεσμικό πλαίσιο

Η ανάθεση και εκτέλεση της σύμβασης διέπεται από την κείμενη νομοθεσία και τις κατ' εξουσιοδότηση αυτής εκδοθείσες κανονιστικές πράξεις, όπως ισχύουν και ιδίως¹¹:

του ν. 4412/2016 (Α' 147) "Δημόσιες Συμβάσεις Έργων, Προμηθειών και Υπηρεσιών (προσαρμογή στις Οδηγίες 2014/24/ΕΕ και 2014/25/ΕΕ)"

του ν. 4314/2014 (Α' 265)¹². "Α) Για τη διαχείριση, τον έλεγχο και την εφαρμογή αναπτυξιακών παρεμβάσεων για την προγραμματική περίοδο 2014–2020, Β) Ενσωμάτωση της Οδηγίας 2012/17 του Ευρωπαϊκού Κοινοβουλίου και του Συμβουλίου της 13ης Ιουνίου 2012 (ΕΕ L 156/16.6.2012) στο ελληνικό δίκαιο, τροποποίηση του ν. 3419/2005 (Α' 297) και άλλες διατάξεις" και του ν. 3614/2007 (Α' 267)

⁹ Η Α.Α. συμπληρώνει για πόσα τμήματα ένας οικονομικός φορέας μπορεί να υποβάλλει προσφορά (για ένα, περισσότερα και πόσα συγκεκριμένα ή για όλα τα τμήματα)

¹⁰ Άρθρο 86 ν.4412/2016

¹¹ Προσθήκες και εν γένει προσαρμογές άρθρων της διακήρυξης (πέραν των όσων ήδη προβλέπονται ρητά στο κείμενο και τις υποσημειώσεις της διακήρυξης), μπορούν να προστίθενται και να περιλαμβάνονται, μόνο εφόσον είναι απόλυτα συμβατές με την ισχύουσα νομοθεσία, στο πλαίσιο της ρήτρας ευελιξίας.

¹² Εφόσον πρόκειται για σύμβαση που συγχρηματοδοτείται από πόρους της Ευρωπαϊκής Ένωσης.

«Διαχείριση, έλεγχος και εφαρμογή αναπτυξιακών παρεμβάσεων για την προγραμματική περίοδο 2007 - 2013»,

του ν. 4270/2014 (Α' 143) «Αρχές δημοσιονομικής διαχείρισης και εποπτείας (ενσωμάτωση της Οδηγίας 2011/85/ΕΕ) – δημόσιο λογιστικό και άλλες διατάξεις»,

του ν. 4250/2014 (Α' 74) «Διοικητικές Απλουστεύσεις - Καταργήσεις, Συγχωνεύσεις Νομικών Προσώπων και Υπηρεσιών του Δημοσίου Τομέα-Τροποποίηση Διατάξεων του π.δ. 318/1992 (Α'161) και λοιπές ρυθμίσεις» και ειδικότερα τις διατάξεις του άρθρου 1,

της παρ. Ζ του Ν. 4152/2013 (Α' 107) «Προσαρμογή της ελληνικής νομοθεσίας στην Οδηγία 2011/7 της 16.2.2011 για την καταπολέμηση των καθυστερήσεων πληρωμών στις εμπορικές συναλλαγές»,

του ν. 3886/2010 (Α' 173) «Δικαστική προστασία κατά τη σύναψη δημοσίων συμβάσεων Εναρμόνιση της ελληνικής νομοθεσίας με την Οδηγία 89/665/ΕΟΚ του Συμβουλίου της 21ης Ιουνίου 1989 (L 395) και την Οδηγία 92/13/ΕΟΚ του Συμβουλίου της 25ης Φεβρουαρίου 1992 (L 76), όπως τροποποιήθηκαν με την Οδηγία 2007/66/ΕΚ του Ευρωπαϊκού Κοινοβουλίου και του Συμβουλίου της 11ης Δεκεμβρίου 2007 (L335)»¹³, ,

του ν. 4129/2013 (Α' 52) «Κύρωση του Κώδικα Νόμων για το Ελεγκτικό Συνέδριο»

του άρθρου 26 του ν.4024/2011 (Α 226) «Συγκρότηση συλλογικών οργάνων της διοίκησης και ορισμός των μελών τους με κλήρωση»,¹⁴

του ν. 4013/2011 (Α' 204) «Σύσταση ενιαίας Ανεξάρτητης Αρχής Δημοσίων Συμβάσεων και Κεντρικού Ηλεκτρονικού Μητρώου Δημοσίων Συμβάσεων...»,

του ν. 3861/2010 (Α' 112) «Ενίσχυση της διαφάνειας με την υποχρεωτική ανάρτηση νόμων και πράξεων των κυβερνητικών, διοικητικών και αυτοδιοικητικών οργάνων στο διαδίκτυο "Πρόγραμμα Διαύγεια" και άλλες διατάξεις»,

του άρθρου 4 του π.δ. 118/07 (Α'150)¹⁵

του άρθρου 5 της απόφασης με αριθμ. 11389/1993 (Β' 185) του Υπουργού Εσωτερικών¹⁶]

Του Ν. 3463/2006 «Κύρωση του Κώδικα Δήμων και Κοινοτήτων».

Του Ν. 3852/2010 «Νέα αρχιτεκτονική της Αυτοδιοίκησης και της Αποκεντρωμένης Διοίκησης – Πρόγραμμα Καλλικράτης».

του ν. 3548/2007 (Α' 68) «Καταχώριση δημοσιεύσεων των φορέων του Δημοσίου στο νομαρχιακό και τοπικό Τύπο και άλλες διατάξεις»,¹⁷

του ν. 3469/2006 (Α' 131) "Εθνικό Τυπογραφείο, Εφημερίς της Κυβερνήσεως και λοιπές διατάξεις"¹⁸

¹³ Έως την 31.03.2017 για την παροχή ένομης προστασίας κατά τη διαδικασία ανάθεσης συμβάσεων άνω των ορίων παραμένει σε ισχύ ο ν. 3886/2010, σύμφωνα με τις διατάξεις της περ. 27 της παρ. 1 του άρθρου 377, των παρ. 7,8 και 11 του άρθρου 379 με την επιφύλαξη του πρώτου εδαφίου της παρ. 2 του άρθρου 376 του ν. 4412/2016.

Συνεπώς η σχετική αναφορά στο ν. 3886/2010 συμπληρώνεται μόνο εφόσον η συγκεκριμένη διακήρυξη αφορά σε δημόσια σύμβαση προμηθειών άνω των ορίων

¹⁴ Μόνο εφόσον επιλεγεί η διενέργεια κλήρωσης για τη συγκρότηση συλλογικών οργάνων

¹⁵ Ειδικά η υποχρέωση δημοσίευσης προκήρυξης σε δύο ημερήσιες οικονομικές εφημερίδες ευρείας κυκλοφορίας, που προβλέπεται στο άρθρο 4 του ως άνω προεδρικού διατάγματος καταργείται με την επιφύλαξη της παραγράφου 10 του άρθρου 379. Ειδικά η υποχρέωση δημοσίευσης προκήρυξης σε τοπική εφημερίδα, που προβλέπεται στο ίδιο άρθρο, όταν ο διαγωνισμός προκηρύσσεται από περιφερειακή υπηρεσία, καταργείται με την επιφύλαξη της παρ. 12 του άρθρου 379.

¹⁶ Ειδικά η υποχρέωση δημοσίευσης εφάπαξ περίληψης σε δύο οικονομικές εφημερίδες, που προβλέπεται στο άρθρο 5 της ως άνω απόφασης, καταργείται με την επιφύλαξη της παρ. 10 του άρθρου 379. Ειδικά η υποχρέωση δημοσίευσης εφάπαξ περίληψης σε τοπική εφημερίδα, που προβλέπεται στο ίδιο άρθρο, καταργείται με την επιφύλαξη της παρ. 12 του άρθρου 379,

¹⁷ Σύμφωνα με τα άρθρα 379 παρ. 12, 377 παρ. 1 περ. 35, του ν. 4412/2016, ο ν. 3548/2007 καταργείται την 1η Ιανουαρίου 2021

¹⁸ Σύμφωνα με τα άρθρα 377 παρ. 1 περ. 37 και 376 παρ. 4 του ν. 4412/2016 εξακολουθεί να ισχύει η δημοσίευση των προκηρύξεων στο Τεύχος Διακηρύξεων Δημοσίων Συμβάσεων της Εφημερίδας της Κυβερνήσεως μέχρι την έκδοση της απόφασης της παρ. 6 του άρθρου 38 του ως άνω νόμου

του ν. 2859/2000 (Α' 248) «Κύρωση Κώδικα Φόρου Προστιθέμενης Αξίας»,

του ν.2690/1999 (Α' 45) “Κύρωση του Κώδικα Διοικητικής Διαδικασίας και άλλες διατάξεις” και ιδίως των άρθρων 7 και 13 έως 15,

του ν. 2121/1993 (Α' 25) “Πνευματική Ιδιοκτησία, Συγγενικά Δικαιώματα και Πολιτιστικά Θέματα”,

του π.δ. 28/2015 (Α' 34) “Κωδικοποίηση διατάξεων για την πρόσβαση σε δημόσια έγγραφα και στοιχεία”,

το π.δ. 80/2016 (Α' 145) “Ανάληψη υποχρεώσεων από τους Διατάκτες”, όπως ισχύει¹⁹ [από 01/01/2017

της με αρ. Π1 2380/2012 Κοινής Υπουργικής Απόφασης (Β' 3400) «Ρύθμιση των ειδικότερων θεμάτων λειτουργίας και διαχείρισης του Κεντρικού Ηλεκτρονικού Μητρώου Δημοσίων Συμβάσεων του Υπουργείου Ανάπτυξης, Ανταγωνιστικότητας, Υποδομών, Μεταφορών και Δικτύων»²⁰

των σε εκτέλεση των ανωτέρω νόμων εκδοθεισών κανονιστικών πράξεων, των λοιπών διατάξεων που αναφέρονται ρητά ή απορρέουν από τα οριζόμενα στα συμβατικά τεύχη της παρούσας, καθώς και του συνόλου των διατάξεων του ασφαλιστικού, εργατικού, κοινωνικού, περιβαλλοντικού και φορολογικού δικαίου που διέπει την ανάθεση και εκτέλεση της παρούσας σύμβασης, έστω και αν δεν αναφέρονται ρητά παραπάνω.

Την μελέτη της Διεύθυνσης Τεχνικών Υπηρεσιών (Παράρτημα Α)

Της με αριθμό 9/2017 απόφασης της Οικονομικής Επιτροπής περί: Έγκρισης δαπάνης-διάθεση πίστωσης και προμήθειας «Ηλεκτρολογικού υλικού για την συντήρηση του Δημοτικού Φωτισμού και όλων των δημοτικών εγκαταστάσεων του Δήμου Καισαριανής» συνολικού ποσού 49.420,20€ καθώς και έγκριση των τεχνικών προδιαγραφών.

Τις αποφάσεις ανάληψης υποχρέωσης με αριθμ.: ΑΑΥ.....

Της με αριθμό .../2017 απόφασης της Οικονομικής Επιτροπής περί: Έγκρισης όρων διακήρυξης, για την προμήθεια «Ηλεκτρολογικού υλικού για την συντήρηση του Δημοτικού Φωτισμού και όλων των δημοτικών εγκαταστάσεων του Δήμου Καισαριανής» βάσει του Ν.4412/2016.

Της με αριθμό 14/2017 απόφασης της Οικονομικής Επιτροπής περί: Συγκρότησης επιτροπής διενέργειας πρόχειρου διαγωνισμού και αξιολόγησης αποτελέσματος (προμήθειας «Ηλεκτρολογικού υλικού για την συντήρηση του Δημοτικού Φωτισμού και όλων των δημοτικών εγκαταστάσεων του Δήμου Καισαριανής» με πρόχειρο διαγωνισμό) έτους 2017

1.5 Προθεσμία παραλαβής προσφορών και διενέργεια διαγωνισμού

Η καταληκτική ημερομηνία παραλαβής των προσφορών είναι η .../...../.....και ώρα²¹

Ο συνοπτικός διαγωνισμός θα διεξαχθεί την/...../2017 και ώρα ενώπιον της Επιτροπής Διαγωνισμού στο Δημαρχείο Καισαριανής.

¹⁹ Από 01.01.2017 τίθεται σε ισχύ το π.δ 80/2016 (Α 145) “Ανάληψη υποχρεώσεων από τους διατάκτες” το οποίο με το άρθρο 13 καταργεί το π.δ 113/2010

²⁰ Η εν λόγω απόφαση ισχύει έως την έκδοση σχετικής απόφασης κατόπιν εξουσιοδότησης του άρθρου 38 παρ. 6 του ν. 4412/2016 (Πρβλ Αιτιολογική Έκθεση του εν λόγω νόμου, σ. 75)

²¹ Κατά τον καθορισμό των προθεσμιών παραλαβής των προσφορών οι Α.Α. λαμβάνουν υπόψη την πολυπλοκότητα της σύμβασης και τον χρόνο που απαιτείται για την προετοιμασία των προσφορών (άρθρο 60 παρ. 1 ν. 4412/2016). Η ελάχιστη προθεσμία παραλαβής των προσφορών στην ανοιχτή διαδικασία καθορίζεται : α) για τις συμβάσεις άνω των ορίων από τις διατάξεις των άρθρων 27, 60 και 67 του ν. 4412/2016 και β) για τις συμβάσεις κάτω των ορίων από τις διατάξεις του άρθρου 121 του ίδιου νόμου

1.6 Δημοσιότητα

Δημοσίευση σε εθνικό επίπεδο ²²

Το πλήρες κείμενο της παρούσας Διακήρυξης θα καταχωρηθεί στο Κεντρικό Ηλεκτρονικό Μητρώο Δημοσίων Συμβάσεων (ΚΗΜΔΗΣ) ²³.

Η περίληψη της παρούσας Διακήρυξης όπως προβλέπεται στην περίπτωση 16 της παραγράφου 4 του άρθρου 2 του Ν. 3861/2010, θα αναρτηθεί στο διαδίκτυο, στον ιστότοπο <http://et.diavgeia.gov.gr/> (ΠΡΟΓΡΑΜΜΑ ΔΙΑΥΓΕΙΑ)

Η Διακήρυξη θα καταχωρηθεί στο διαδίκτυο, στην ιστοσελίδα της αναθέτουσας αρχής, στη διεύθυνση (URL): www.kessariani.gr ²⁴.

1.7 Αρχές εφαρμοζόμενες στη διαδικασία σύναψης

Οι οικονομικοί φορείς δεσμεύονται ότι:

α) τηρούν και θα εξακολουθήσουν να τηρούν κατά την εκτέλεση της σύμβασης, εφόσον επιλεγούν, τις υποχρεώσεις τους που απορρέουν από τις διατάξεις της περιβαλλοντικής, κοινωνικοασφαλιστικής και εργατικής νομοθεσίας, που έχουν θεσπιστεί με το δίκαιο της Ένωσης, το εθνικό δίκαιο, συλλογικές συμβάσεις ή διεθνείς διατάξεις περιβαλλοντικού, κοινωνικού και εργατικού δικαίου, οι οποίες απαριθμούνται στο Παράρτημα Χ του Προσαρτήματος Α του ν. 4412/2016. Η τήρηση των εν λόγω υποχρεώσεων ελέγχεται και βεβαιώνεται από τα όργανα που επιβλέπουν την εκτέλεση των δημοσίων συμβάσεων και τις αρμόδιες δημόσιες αρχές και υπηρεσίες που ενεργούν εντός των ορίων της ευθύνης και της αρμοδιότητάς τους ²⁵

β) δεν θα ενεργήσουν αθέμιτα, παράνομα ή καταχρηστικά καθ' όλη τη διάρκεια της διαδικασίας ανάθεσης, αλλά και κατά το στάδιο εκτέλεσης της σύμβασης, εφόσον επιλεγούν

γ) λαμβάνουν τα κατάλληλα μέτρα για να διαφυλάξουν την εμπιστευτικότητα των πληροφοριών που έχουν χαρακτηριστεί ως τέτοιες.

²² Άρθρο 66 Ν. 4412/2016. Η παρούσα διακήρυξη και οι προκηρύξεις δεν δημοσιεύονται πριν από την ημερομηνία δημοσίευσης στην Επίσημη Εφημερίδα της ΕΕ σύμφωνα με το άρθρο 65 του ν. 4412/2016. Ωστόσο, η δημοσίευση μπορεί να πραγματοποιείται σε κάθε περίπτωση σε εθνικό επίπεδο, όταν οι Α.Α. δεν έχουν ενημερωθεί σχετικά με τη δημοσίευση εντός 48 ωρών από τη βεβαίωση παραλαβής της προκήρυξης/ γνωστοποίησης

²³ Σύμφωνα με τα άρθρα 38 και 66 του Ν. 4412/2016 και την ΚΥΑ Π1/2380/2012 (Β 3400). Από την έκδοση της απόφασης της παρ. 6 του άρθρου 38 θα δημοσιεύεται στο ΚΗΜΔΗΣ και η προκήρυξη της σύμβασης, άρθρο 379§3 του Ν.4412/2016.

²⁴ Ειδικά για τις συγχρηματοδοτούμενες συμβάσεις στα πλαίσια των προγραμμάτων ΕΣΠΑ 2014-2020 η δημοσίευση της διακήρυξης στην ιστοσελίδα της Α.Α. αποτελεί προϋπόθεση επιλεξιμότητας των δαπανών της σύμβασης, Πρβλ άρθρο 36 της με αρ. 81896/ΕΥΘΥ712/31-07-2015 Απόφασης του Υπουργού Οικονομίας, Υποδομών, Ναυτιλίας και Τουρισμού

²⁵ Άρθρο 18 παρ. 2 του ν. 4412/2016

2. ΓΕΝΙΚΟΙ ΚΑΙ ΕΙΔΙΚΟΙ ΟΡΟΙ ΣΥΜΜΕΤΟΧΗΣ

2.1 Γενικές Πληροφορίες

2.1.1 Έγγραφο της σύμβασης

Τα έγγραφα της παρούσας διαδικασίας σύναψης²⁶ είναι τα ακόλουθα:

Η παρούσα Διακήρυξη με τα Παραρτήματα²⁷ που αποτελούν αναπόσπαστο μέρος αυτής

ΠΑΡΑΡΤΗΜΑ 1

ΜΕΛΕΤΗ: α) Τεχνική έκθεση β) ενδεικτικός προϋπολογισμός μελέτης, γ) Τεχνικές Προδιαγραφές, δ) Τιμολόγιο μελέτης ε) Συγγραφή υποχρεώσεων,

ΠΑΡΑΡΤΗΜΑ 2

Το Τυποποιημένο Έντυπο Υπεύθυνης Δήλωσης [ΤΕΥΔ]²⁸

ΠΑΡΑΡΤΗΜΑ 3

Έντυπο Οικονομικής προσφοράς

2.1.2 Επικοινωνία - Πρόσβαση στα έγγραφα της Σύμβασης

Όλες οι επικοινωνίες σε σχέση με τα βασικά στοιχεία της διαδικασίας σύναψης της σύμβασης, καθώς και όλες οι ανταλλαγές πληροφοριών, θα πραγματοποιούνται μέσω fax, email, ή τηλεφωνικά με την αρμόδια υπηρεσία (..... τηλ. Email

Τα έγγραφα της σύμβασης είναι διαθέσιμα για ελεύθερη, πλήρη, άμεση & δωρεάν ηλεκτρονική πρόσβαση στην διεύθυνση (URL) : μέσω της διαδικτυακής πύλης www.kessariani.gr του Δήμου Καισαριανής

Επίσης όλα τα έγγραφα της σύμβασης θα διατίθενται στα γραφεία της αναθέτουσας αρχής κατά τις εργάσιμες ημέρες και ώρες.

2.1.3 Παροχή Διευκρινίσεων

Τα σχετικά αιτήματα παροχής διευκρινίσεων υποβάλλονται στο πρωτόκολλο του Δήμου Καισαριανής, το αργότερο πέντε (5) ημέρες πριν την καταληκτική ημερομηνία υποβολής προσφορών και απαντώνται αντίστοιχα.

Η αναθέτουσα αρχή μπορεί να παρατείνει την προθεσμία παραλαβής των προσφορών, ούτως ώστε όλοι οι ενδιαφερόμενοι οικονομικοί φορείς να μπορούν να λάβουν γνώση όλων των αναγκαίων πληροφοριών για την κατάρτιση των προσφορών στις ακόλουθες περιπτώσεις:

²⁶ Ως «έγγραφο διαδικασίας σύναψης της σύμβασης» ή «έγγραφο της σύμβασης», κατά την έννοια της περ. 14 της παρ.1 του άρθρου 2 του ν. 4412/2016 νοείται κάθε έγγραφο το οποίο παρέχει ή στο οποίο παραπέμπει η Α.Α. με σκοπό να περιγράψει ή να προσδιορίσει στοιχεία της σύμβασης ή της διαδικασίας ανάθεσης, συμπεριλαμβανομένης της προκήρυξης σύμβασης του άρθρου 63, της προκαταρκτικής προκήρυξης του άρθρου 62, αν χρησιμοποιείται ως μέσο προκήρυξης του διαγωνισμού, των τεχνικών προδιαγραφών, του περιγραφικού εγγράφου, των προτεινόμενων όρων της σύμβασης, των υποδειγμάτων για την προσκόμιση των εγγράφων από τους υποψηφίους και τους προσφέροντες, των πληροφοριών σχετικά με τις γενικές και ειδικές υποχρεώσεις και τυχόν πρόσθετων εγγράφων. Επίσης, στην έννοια αυτή περιλαμβάνονται και η διακήρυξη στην οποία αναφέρονται όλοι οι ειδικοί και γενικοί όροι σύναψης και εκτέλεσης της σύμβασης, το Ενιαίο Ευρωπαϊκό Έγγραφο Σύμβασης (ΕΕΕΣ), οι συμπληρωματικές πληροφορίες που παρέχει η αναθέτουσα αρχή δυνάμει της παρ. 2 του άρθρου 67 και της παρ. 2 του άρθρου 297, το σχέδιο της σύμβασης μετά των παραρτημάτων αυτής και η τεχνική συγγραφή υποχρεώσεων που περιλαμβάνει και τις εφαρμοστέες τεχνικές προδιαγραφές

²⁷ Η Α.Α. περιγράφει ρητά τα παραρτήματα της σύμβασης (λχ τεχνικές προδιαγραφές, ειδική συγγραφή υποχρεώσεων, υποδείγματα προσφορών, εγγυητικών επιστολών, εφόσον υπάρχουν)

²⁸ Για συμβάσεις κάτω των ορίων

α) Όταν, για οποιονδήποτε λόγο, πρόσθετες πληροφορίες, αν και ζητήθηκαν από τον οικονομικό φορέα έγκαιρα δεν έχουν παρασχεθεί το αργότερο τέσσερις (4) ημέρες πριν από την προθεσμία που ορίζεται για την παραλαβή των προσφορών.

β) Όταν τα έγγραφα της σύμβασης υφίστανται σημαντικές αλλαγές.

Η διάρκεια της παράτασης θα είναι ανάλογη με τη σπουδαιότητα των πληροφοριών που ζητήθηκαν ή των αλλαγών.

Όταν οι πρόσθετες πληροφορίες δεν έχουν ζητηθεί έγκαιρα ή δεν έχουν σημασία για την προετοιμασία κατάλληλων προσφορών, δεν απαιτείται παράταση των προθεσμιών²⁹.

2.1.4 Γλώσσα

Τα έγγραφα της σύμβασης έχουν συνταχθεί στην ελληνική γλώσσα³⁰

Τυχόν ενστάσεις υποβάλλονται στην ελληνική γλώσσα.

Οι προσφορές και τα περιλαμβανόμενα σε αυτές στοιχεία συντάσσονται στην ελληνική γλώσσα ή συνοδεύονται από επίσημη μετάφρασή τους στην ελληνική γλώσσα.³¹

Τα αποδεικτικά έγγραφα συντάσσονται στην ελληνική γλώσσα ή συνοδεύονται από επίσημη μετάφρασή τους στην ελληνική γλώσσα. Στα αλλοδαπά δημόσια έγγραφα και δικαιολογητικά εφαρμόζεται η Συνθήκη της Χάγης της 5.10.1961, που κυρώθηκε με το ν. 1497/1984 (Α' 188).³²

Ειδικότερα, όλα τα δημόσια έγγραφα που αφορούν αλλοδαπούς οικονομικούς φορείς και που θα κατατεθούν από τους προσφέροντες στην παρούσα διαδικασία, θα είναι νόμιμα επικυρωμένα, και η μετάφραση των εν λόγω εγγράφων μπορεί να γίνει είτε από τη μεταφραστική υπηρεσία του ΥΠ.ΕΞ., είτε από το αρμόδιο προξενείο, είτε από δικηγόρο κατά την έννοια των άρθρων 454 του Κ.Πολ.Δ. και 53 του Κώδικα περί Δικηγόρων, είτε από ορκωτό μεταφραστή της χώρας προέλευσης, αν υφίσταται στη χώρα αυτή τέτοια υπηρεσία.

Επιτρέπεται αντίστοιχα η κατάθεση οποιουδήποτε δημόσιου εγγράφου και δικαιολογητικού που αφορά αλλοδαπή Επιχείρηση με τη μορφή επικυρωμένης φωτοτυπίας προερχόμενης είτε από το νόμιμο επικυρωμένο έγγραφο από το αρμόδιο Προξενείο της χώρας του προσφέροντος, είτε από το πρωτότυπο έγγραφο με την σφραγίδα "Apostile" σύμφωνα με την συνθήκη της Χάγης της 05-10-61. Η επικύρωση αυτή πρέπει να έχει γίνει από δικηγόρο κατά την έννοια των άρθρων 454 του Κ.Π.Δ. και 53 του Κώδικα περί Δικηγόρων.

Ενημερωτικά και τεχνικά φυλλάδια (προσπεκτους) και άλλα έντυπα -εταιρικά ή μη- με ειδικό τεχνικό περιεχόμενο μπορούν να υποβάλλονται στην αγγλική γλώσσα, χωρίς να συνοδεύονται από μετάφραση στην ελληνική.

Κάθε μορφής επικοινωνία με την αναθέτουσα αρχή, καθώς και μεταξύ αυτής και του αναδόχου, θα γίνονται υποχρεωτικά στην ελληνική γλώσσα³³.

2.1.5 Εγγυήσεις³⁴

Οι εγγυητικές επιστολές των παραγράφων 2.2.2 και 4.1. εκδίδονται από πιστωτικά ιδρύματα που λειτουργούν νόμιμα στα κράτη - μέλη της Ένωσης ή του Ευρωπαϊκού Οικονομικού Χώρου ή στα κράτη-μέλη της ΣΔΣ και έχουν, σύμφωνα με τις ισχύουσες διατάξεις, το δικαίωμα αυτό. Μπορούν, επίσης, να εκδίδονται από το Ε.Τ.Α.Α. - Τ.Σ.Μ.Ε.Δ.Ε. ή να παρέχονται με γραμμάτιο του Ταμείου Παρακαταθηκών και

²⁹ Άρθρο 121, παρ.5 του ν. 4412/2016

³⁰ Άρθρο 53, παρ.3 του ν. 4412/2016: Τα έγγραφα της σύμβασης (όπως περιγράφονται στην παρ. 2.1.1) συντάσσονται υποχρεωτικά στην ελληνική γλώσσα και προαιρετικά και σε άλλες γλώσσες, συνολικά ή μερικά. Σε περίπτωση ασυμφωνίας μεταξύ των τμημάτων των εγγράφων της σύμβασης που έχουν συνταχθεί σε περισσότερες γλώσσες, επικρατεί η ελληνική έκδοση.

³¹ Άρθρο 92, παρ.4 του ν. 4412/2016

³² Άρθρο 80, παρ.10 του ν. 4412/2016

³³ Με την επιφύλαξη της εν όλω ή εν μέρει σύνταξης των εγγράφων σε άλλη γλώσσα

³⁴ Πρβλ. παρ.3, 4 και 5 άρθρου 72 ν. 4412/2016

Δανείων με παρακατάθεση σε αυτό του αντίστοιχου χρηματικού ποσού. Αν συσταθεί παρακαταθήκη με γραμμάτιο παρακατάθεσης χρεογράφων στο Ταμείο Παρακαταθηκών και Δανείων, τα τοκομερίδια ή μερίσματα που λήγουν κατά τη διάρκεια της εγγύησης επιστρέφονται μετά τη λήξη τους στον υπέρ ου η εγγύηση οικονομικό φορέα.

Οι εγγυητικές επιστολές εκδίδονται κατ' επιλογή των οικονομικών φορέων από έναν ή περισσότερους εκδότες της παραπάνω παραγράφου.

Οι εγγυήσεις αυτές περιλαμβάνουν κατ' ελάχιστον τα ακόλουθα στοιχεία: α) την ημερομηνία έκδοσης, β) τον εκδότη, γ) την αναθέτουσα αρχή προς την οποία απευθύνονται, δ) τον αριθμό της εγγύησης, ε) το ποσό που καλύπτει η εγγύηση, στ) την πλήρη επωνυμία, τον Α.Φ.Μ. και τη διεύθυνση του οικονομικού φορέα υπέρ του οποίου εκδίδεται η εγγύηση (στην περίπτωση ένωσης αναγράφονται όλα τα παραπάνω για κάθε μέλος της ένωσης), ζ) τους όρους ότι: αα) η εγγύηση παρέχεται ανέκκλητα και ανεπιφύλακτα, ο δε εκδότης παραιτείται του δικαιώματος της διαιρέσεως και της διζήσεως, και ββ) ότι σε περίπτωση κατάπτωσης αυτής, το ποσό της κατάπτωσης υπόκειται στο εκάστοτε ισχύον τέλος χαρτοσήμου, η) τα στοιχεία της σχετικής διακήρυξης και την ημερομηνία διενέργειας του διαγωνισμού, θ) την ημερομηνία λήξης ή τον χρόνο ισχύος της εγγύησης, ι) την ανάληψη υποχρέωσης από τον εκδότη της εγγύησης να καταβάλει το ποσό της εγγύησης ολικά ή μερικά εντός πέντε (5) ημερών μετά από απλή έγγραφη ειδοποίηση εκείνου προς τον οποίο απευθύνεται και ια) στην περίπτωση των εγγυήσεων καλής εκτέλεσης και προκαταβολής, τον αριθμό και τον τίτλο της σχετικής σύμβασης.

Η αναθέτουσα αρχή επικοινωνεί με τους εκδότες των εγγυητικών επιστολών προκειμένου να διαπιστώσει την εγκυρότητά τους.

2.2 Δικαίωμα Συμμετοχής - Κριτήρια Ποιοτικής Επιλογής

2.2.1 Δικαίωμα συμμετοχής

1. Δικαίωμα συμμετοχής στη διαδικασία σύναψης της παρούσας σύμβασης έχουν φυσικά ή νομικά πρόσωπα και, σε περίπτωση ενώσεων οικονομικών φορέων, τα μέλη αυτών, που είναι εγκατεστημένα σε:

α) κράτος-μέλος της Ένωσης,

β) κράτος-μέλος του Ευρωπαϊκού Οικονομικού Χώρου (Ε.Ο.Χ.),

γ) τρίτες χώρες που έχουν υπογράψει και κυρώσει τη ΣΔΣ, στο βαθμό που η υπό ανάθεση δημόσια σύμβαση καλύπτεται από τα Παραρτήματα 1, 2, 4 και 5 και τις γενικές σημειώσεις του σχετικού με την Ένωση Προσαρτήματος Ι της ως άνω Συμφωνίας, καθώς και

δ) σε τρίτες χώρες που δεν emπίπτουν στην περίπτωση γ' της παρούσας παραγράφου και έχουν συνάψει διμερείς ή πολυμερείς συμφωνίες με την Ένωση σε θέματα διαδικασιών ανάθεσης δημοσίων συμβάσεων.³⁵

2. Οι ενώσεις οικονομικών φορέων, συμπεριλαμβανομένων και των προσωρινών συμπράξεων, δεν απαιτείται να περιβληθούν συγκεκριμένη νομική μορφή³⁶ για την υποβολή προσφοράς

3. Στις περιπτώσεις υποβολής προσφοράς από ένωση οικονομικών φορέων, όλα τα μέλη της ευθύνονται έναντι της αναθέτουσας αρχής αλληλέγγυα και εις ολόκληρον.³⁷

³⁵ Στον βαθμό που καλύπτονται από τα Παραρτήματα 1, 2, 4 και 5 και τις γενικές σημειώσεις του σχετικού με την Ένωση Προσαρτήματος Ι της ΣΔΣ, καθώς και τις λοιπές διεθνείς συμφωνίες από τις οποίες δεσμεύεται η Ένωση, οι Α.Α. επιφυλάσσουν για τα έργα, τα αγαθά, τις υπηρεσίες και τους οικονομικούς φορείς των χωρών που έχουν υπογράψει τις εν λόγω συμφωνίες μεταχείριση εξίσου ευνοϊκή με αυτήν που επιφυλάσσουν για τα έργα, τα αγαθά, τις υπηρεσίες και τους οικονομικούς φορείς της Ένωσης

³⁶ Πρβλ. άρθρο 19 παρ. 2 ν. 4412/2016

³⁷ Πρβλ. Άρθρο 19 παρ. 4 ν. 4412/2016

2.2.2 Εγγύηση συμμετοχής³⁸

2.2.2.1. Για την έγκυρη συμμετοχή στη διαδικασία σύναψης της παρούσας σύμβασης, **δεν απαιτείται** να κατατίθεται από τους συμμετέχοντες οικονομικούς φορείς (προσφέροντες), εγγυητική επιστολή συμμετοχής³⁹, σύμφωνα με τις διατάξεις του εδαφίου α' της παρ. 1 του άρθρου 72 του Ν. 4412/16 (περί διενέργειας συνοπτικού διαγωνισμού)

2.2.3 Λόγοι αποκλεισμού⁴⁰

Αποκλείεται από τη συμμετοχή στην παρούσα διαδικασία σύναψης σύμβασης (διαγωνισμό) προσφέρων οικονομικός φορέας, εφόσον συντρέχει στο πρόσωπό του (εάν πρόκειται για μεμονωμένο φυσικό ή νομικό πρόσωπο) ή σε ένα από τα μέλη του (εάν πρόκειται για ένωση οικονομικών φορέων) ένας ή περισσότεροι από τους ακόλουθους λόγους:

2.2.3.1. Όταν υπάρχει σε βάρος του τελεσίδικη καταδικαστική απόφαση για έναν από τους ακόλουθους λόγους⁴¹:

α) συμμετοχή σε εγκληματική οργάνωση, όπως αυτή ορίζεται στο άρθρο 2 της απόφασης-πλαίσιο 2008/841/ΔΕΥ του Συμβουλίου της 24ης Οκτωβρίου 2008, για την καταπολέμηση του οργανωμένου εγκλήματος (ΕΕ L 300 της 11.11.2008 σ.42),

β) δωροδοκία, όπως ορίζεται στο άρθρο 3 της σύμβασης περί της καταπολέμησης της διαφθοράς στην οποία ενέχονται υπάλληλοι των Ευρωπαϊκών Κοινοτήτων ή των κρατών-μελών της Ένωσης (ΕΕ C 195 της 25.6.1997, σ. 1) και στην παράγραφο 1 του άρθρου 2 της απόφασης-πλαίσιο 2003/568/ΔΕΥ του Συμβουλίου της 22ας Ιουλίου 2003, για την καταπολέμηση της δωροδοκίας στον ιδιωτικό τομέα (ΕΕ L 192 της 31.7.2003, σ. 54), καθώς και όπως ορίζεται στην κείμενη νομοθεσία ή στο εθνικό δίκαιο του οικονομικού φορέα,

γ) απάτη, κατά την έννοια του άρθρου 1 της σύμβασης σχετικά με την προστασία των οικονομικών συμφερόντων των Ευρωπαϊκών Κοινοτήτων (ΕΕ C 316 της 27.11.1995, σ. 48), η οποία κυρώθηκε με το ν. 2803/2000 (Α' 48),

δ) τρομοκρατικά εγκλήματα ή εγκλήματα συνδεδεμένα με τρομοκρατικές δραστηριότητες, όπως ορίζονται, αντιστοίχως, στα άρθρα 1 και 3 της απόφασης-πλαίσιο 2002/475/ΔΕΥ του Συμβουλίου της 13ης Ιουνίου 2002, για την καταπολέμηση της τρομοκρατίας (ΕΕ L 164 της 22.6.2002, σ. 3) ή ηθική αυτουργία ή συνέργεια ή απόπειρα διάπραξης εγκλήματος, όπως ορίζονται στο άρθρο 4 αυτής,

ε) νομιμοποίηση εσόδων από παράνομες δραστηριότητες ή χρηματοδότηση της τρομοκρατίας, όπως αυτές ορίζονται στο άρθρο 1 της Οδηγίας 2005/60/ΕΚ του Ευρωπαϊκού Κοινοβουλίου και του Συμβουλίου της 26ης Οκτωβρίου 2005, σχετικά με την πρόληψη της χρησιμοποίησης του χρηματοπιστωτικού συστήματος για τη νομιμοποίηση εσόδων από παράνομες δραστηριότητες και τη χρηματοδότηση της τρομοκρατίας (ΕΕ L 309 της 25.11.2005, σ. 15), η οποία ενσωματώθηκε στην εθνική νομοθεσία με το ν. 3691/2008 (Α' 166),

στ) παιδική εργασία και άλλες μορφές εμπορίας ανθρώπων, όπως ορίζονται στο άρθρο 2 της Οδηγίας 2011/36/ΕΕ του Ευρωπαϊκού Κοινοβουλίου και του Συμβουλίου της 5ης Απριλίου 2011, για την πρόληψη και την καταπολέμηση της εμπορίας ανθρώπων και για την προστασία των θυμάτων της, καθώς και για την αντικατάσταση της απόφασης-πλαίσιο 2002/629/ΔΕΥ του Συμβουλίου (ΕΕ L 101 της 15.4.2011, σ. 1), η οποία ενσωματώθηκε στην εθνική νομοθεσία με το ν. 4198/2013 (Α' 215).

Ο οικονομικός φορέας αποκλείεται, επίσης, όταν το πρόσωπο εις βάρος του οποίου εκδόθηκε τελεσίδικη καταδικαστική απόφαση είναι μέλος του διοικητικού, διευθυντικού ή εποπτικού οργάνου του ή έχει εξουσία εκπροσώπησης, λήψης αποφάσεων ή ελέγχου σε αυτό.

³⁸ Πρβλ παρ. 1 α), 3, 4, 5 του άρθρου 72 του ν.4412/2016

³⁹ Σε περίπτωση υποβολής προσφοράς για ένα ή περισσότερα τμήματα της σύμβασης, το ύψος της εγγύησης συμμετοχής υπολογίζεται επί της εκτιμώμενης αξίας, εκτός ΦΠΑ, του/των προσφερομένου/ων τμήματος/τμημάτων (Πρβλ. άρθρο 72 παρ. 1α ν. 4412/2016)

⁴⁰ Πρβλ άρθρο 73 και 74 ν. 4412/2016

⁴¹ Πρβλ παρ. 1 άρθρου 73 ν. 4412/2016.

Στις περιπτώσεις εταιρειών περιορισμένης ευθύνης (Ε.Π.Ε.) και προσωπικών εταιρειών (Ο.Ε. και Ε.Ε.) και ΙΚΕ ιδιωτικών κεφαλαιουχικών εταιρειών, η υποχρέωση του προηγούμενου εδαφίου αφορά κατ' ελάχιστον στους διαχειριστές.

Στις περιπτώσεις ανωνύμων εταιρειών (Α.Ε.), η υποχρέωση του προηγούμενου εδαφίου αφορά κατ' ελάχιστον τον Διευθύνοντα Σύμβουλο, καθώς και όλα τα μέλη του Διοικητικού Συμβουλίου.

Σε όλες τις υπόλοιπες περιπτώσεις νομικών προσώπων, η υποχρέωση των προηγούμενων εδαφίων αφορά στους νόμιμους εκπροσώπους τους.

2.2.3.2. Όταν ο προσφέρων έχει αθετήσει τις υποχρεώσεις του όσον αφορά στην καταβολή φόρων ή εισφορών κοινωνικής ασφάλισης και αυτό έχει διαπιστωθεί από δικαστική ή διοικητική απόφαση με τελεσίδικη και δεσμευτική ισχύ, σύμφωνα με διατάξεις της χώρας όπου είναι εγκατεστημένος ή την εθνική νομοθεσία ή/και όταν η αναθέτουσα αρχή μπορεί να αποδείξει με τα κατάλληλα μέσα ότι ο προσφέρων έχει αθετήσει τις υποχρεώσεις του όσον αφορά την καταβολή φόρων ή εισφορών κοινωνικής ασφάλισης.

Αν ο προσφέρων είναι Έλληνας πολίτης ή έχει την εγκατάστασή του στην Ελλάδα, οι υποχρεώσεις του που αφορούν τις εισφορές κοινωνικής ασφάλισης καλύπτουν τόσο την κύρια όσο και την επικουρική ασφάλιση.

Δεν αποκλείεται ο προσφέρων οικονομικός φορέας, όταν έχει εκπληρώσει τις υποχρεώσεις του είτε καταβάλλοντας τους φόρους ή τις εισφορές κοινωνικής ασφάλισης που οφείλει, συμπεριλαμβανομένων, κατά περίπτωση, των δεδουλευμένων τόκων ή των προστίμων είτε υπαγόμενος σε δεσμευτικό διακανονισμό για την καταβολή τους⁴².

2.2.3.3. Αποκλείεται⁴³ από τη συμμετοχή στη διαδικασία σύναψης της παρούσας σύμβασης, προσφέρων οικονομικός φορέας σε οποιαδήποτε από τις ακόλουθες καταστάσεις:

(α) εάν έχει αθετήσει τις υποχρεώσεις που προβλέπονται στην παρ. 2 του άρθρου 18 του ν. 4412/2016,

(β) εάν τελεί υπό πτώχευση ή έχει υπαχθεί σε διαδικασία εξυγίανσης ή ειδικής **εκκαθάρισης** ή τελεί υπό αναγκαστική διαχείριση από εκκαθαριστή ή από το δικαστήριο ή έχει υπαχθεί σε διαδικασία πτωχευτικού συμβιβασμού ή έχει αναστείλει τις επιχειρηματικές του δραστηριότητες ή εάν βρίσκεται σε οποιαδήποτε ανάλογη κατάσταση προκύπτουσα από παρόμοια διαδικασία, προβλεπόμενη σε εθνικές διατάξεις νόμου. Η αναθέτουσα αρχή μπορεί να μην αποκλείει έναν οικονομικό φορέα ο οποίος βρίσκεται σε μία εκ των καταστάσεων που αναφέρονται στην περίπτωση αυτή, υπό την προϋπόθεση ότι αποδεικνύει ότι ο εν λόγω φορέας είναι σε θέση να εκτελέσει τη σύμβαση, λαμβάνοντας υπόψη τις ισχύουσες διατάξεις και τα μέτρα για τη συνέχιση της επιχειρηματικής του λειτουργίας⁴⁴,

(γ) υπάρχουν επαρκώς εύλογες ενδείξεις που οδηγούν στο συμπέρασμα ότι ο οικονομικός φορέας συνήψε συμφωνίες με άλλους οικονομικούς φορείς με στόχο τη στρέβλωση του ανταγωνισμού,

δ) εάν μία κατάσταση σύγκρουσης συμφερόντων κατά την έννοια του άρθρου 24 του ν. 4412/2016 δεν μπορεί να θεραπευθεί αποτελεσματικά με άλλα, λιγότερο παρεμβατικά, μέσα,

⁴² Πρβλ. άρθρο 73 παρ. 2 τελευταίο εδάφιο του ν. 4412/2016. (Σχετική δήλωση του προσφέροντος οικονομικού φορέα περιλαμβάνεται στο ΕΕΕΣ (για τις συμβάσεις άνω των ορίων) ή (για τις συμβάσεις κάτω των ορίων) στο τυποποιημένο έντυπο υπεύθυνης δήλωσης (Τ.Ε.Υ.Δ.) του άρθρου 79 παρ. 4 ν. 4412/2016

⁴³ Οι λόγοι της παραγράφου 4 αποτελούν δυνητικούς λόγους αποκλεισμού, σύμφωνα με το άρθρο 73 παρ. 4 ν. 4412/2016. Κατά συνέπεια, η Α.Α. δύναται να επιλέξει έναν, περισσότερους, όλους ή ενδεχομένως και κανέναν από τους λόγους αποκλεισμού της παρ. 4, συνεκτιμώντας τα ιδιαίτερα χαρακτηριστικά της υπό ανάθεση σύμβασης (εκτιμώμενη αξία αυτής, ειδικές περιστάσεις κλπ), με σχετική πρόβλεψη στη διακήρυξη (πρβλ. αιτιολογική έκθεση νόμου 4412/2016 - άρθρο 73 παρ. 4). Επισημαίνεται, επίσης, ότι η επιλογή από την Α.Α. λόγου/ων αποκλεισμού της παρ. 4 διαμορφώνει αντιστοίχως τις επιλογές της στα σχετικά πεδία του ΕΕΕΣ (για τις συμβάσεις άνω των ορίων) ή του ΤΕΥΔ (για τις συμβάσεις κάτω των ορίων), καθώς και τα μέσα απόδειξης του άρθρου 2.2.9.2.

⁴⁴ Σχετική δήλωση του προσφέροντος οικονομικού φορέα περιλαμβάνεται στο ΕΕΕΣ (για τις συμβάσεις άνω των ορίων) ή στο Τ.Ε.Υ.Δ. (για τις συμβάσεις κάτω των ορίων), καθώς και τα μέσα απόδειξης του άρθρου 2.2.9.2.

(ε) εάν μία κατάσταση στρέβλωσης του ανταγωνισμού από την πρότερη συμμετοχή του οικονομικού φορέα κατά την προετοιμασία της διαδικασίας σύναψης σύμβασης, κατά τα οριζόμενα στο άρθρο 48 του ν. 4412/2016, δεν μπορεί να θεραπευθεί με άλλα, λιγότερο παρεμβατικά, μέσα,

(στ) εάν έχει επιδείξει σοβαρή ή επαναλαμβανόμενη πλημμέλεια κατά την εκτέλεση ουσιώδους απαίτησης στο πλαίσιο προηγούμενης δημόσιας σύμβασης, προηγούμενης σύμβασης με αναθέτοντα φορέα ή προηγούμενης σύμβασης παραχώρησης που είχε ως αποτέλεσμα την πρόωρη καταγγελία της προηγούμενης σύμβασης, αποζημιώσεις ή άλλες παρόμοιες κυρώσεις,

(ζ) εάν έχει κριθεί ένοχος σοβαρών ψευδών δηλώσεων κατά την παροχή των πληροφοριών που απαιτούνται για την εξακρίβωση της απουσίας των λόγων αποκλεισμού ή την πλήρωση των κριτηρίων επιλογής, έχει αποκρύψει τις πληροφορίες αυτές ή δεν είναι σε θέση να προσκομίσει τα δικαιολογητικά που απαιτούνται κατ' εφαρμογή του άρθρου 23 της παρούσας,

(η) εάν επιχειρήσει να επηρεάσει με αθέμιτο τρόπο τη διαδικασία λήψης αποφάσεων της αναθέτουσας αρχής, να αποκτήσει εμπιστευτικές πληροφορίες που ενδέχεται να του αποφέρουν αθέμιτο πλεονέκτημα στη διαδικασία σύναψης σύμβασης ή να παράσχει εξ αμελείας παραπλανητικές πληροφορίες που ενδέχεται να επηρεάσουν ουσιωδώς τις αποφάσεις που αφορούν τον αποκλεισμό, την επιλογή ή την ανάθεση,

(θ) εάν έχει διαπράξει σοβαρό επαγγελματικό παράπτωμα, το οποίο θέτει εν αμφιβόλω την ακεραιότητά του, για το οποίο του επιβλήθηκε ποινή που του στερεί το δικαίωμα συμμετοχής σε διαδικασία σύναψης σύμβασης δημοσίων έργων και καταλαμβάνει τη συγκεκριμένη διαδικασία.

2.2.3.4. Αποκλείεται, επίσης, προσφέρων οικονομικός φορέας από τη συμμετοχή στη διαδικασία σύναψης της παρούσας σύμβασης εάν συντρέχουν οι προϋποθέσεις εφαρμογής της παρ. 4 του άρθρου 8 του ν. 3310/2005, όπως ισχύει (αμιγώς εθνικός λόγος αποκλεισμού)⁴⁵.

2.2.3.5. Ο προσφέρων αποκλείεται σε οποιοδήποτε χρονικό σημείο κατά τη διάρκεια της διαδικασίας σύναψης της παρούσας σύμβασης, όταν αποδεικνύεται ότι βρίσκεται, λόγω πράξεων ή παραλείψεων του, είτε πριν είτε κατά τη διαδικασία, σε μία από τις ως άνω περιπτώσεις

2.2.3.6. Προσφέρων οικονομικός φορέας που εμπίπτει σε μια από τις καταστάσεις που αναφέρονται στις παραγράφους 2.2.3.1 και 2.2.3.4⁴⁶ μπορεί να προσκομίζει στοιχεία προκειμένου να αποδείξει ότι τα μέτρα που έλαβε επαρκούν για να αποδείξουν την αξιοπιστία του, παρότι συντρέχει ο σχετικός λόγος αποκλεισμού (αυτοκάθαρση). Εάν τα στοιχεία κριθούν επαρκή, ο εν λόγω οικονομικός φορέας δεν αποκλείεται από τη διαδικασία σύναψης σύμβασης. Τα μέτρα που λαμβάνονται από τους οικονομικούς φορείς αξιολογούνται σε συνάρτηση με τη σοβαρότητα και τις ιδιαίτερες περιστάσεις του ποινικού αδικήματος ή του παραπτώματος. Αν τα μέτρα κριθούν ανεπαρκή, γνωστοποιείται στον οικονομικό φορέα το σκεπτικό της απόφασης αυτής. Οικονομικός φορέας που έχει αποκλειστεί, σύμφωνα με τις κείμενες διατάξεις, με τελεσίδικη απόφαση, σε εθνικό επίπεδο, από τη συμμετοχή σε διαδικασίες σύναψης σύμβασης ή ανάθεσης παραχώρησης δεν μπορεί να κάνει χρήση της ανωτέρω δυνατότητας κατά την περίοδο του αποκλεισμού που ορίζεται στην εν λόγω απόφαση⁴⁷.

2.2.3.7. Η απόφαση για την διαπίστωση της επάρκειας ή μη των επανορθωτικών μέτρων κατά την προηγούμενη παράγραφο εκδίδεται σύμφωνα με τα οριζόμενα στις παρ. 8 και 9 του άρθρου 73 του ν. 4412/2016.

2.2.3.8. Οικονομικός φορέας, στον οποίο έχει επιβληθεί, με την κοινή υπουργική απόφαση του άρθρου 74 του ν. 4412/2016, η ποινή του αποκλεισμού αποκλείεται αυτοδίκαια και από την παρούσα διαδικασία σύναψης της σύμβασης.

⁴⁵ Ο λόγος αποκλεισμού της παρ. 2.2.3.5 τίθεται στην παρούσα διακήρυξη μόνο εφόσον η εκτιμώμενη αξία της υπό ανάθεση σύμβασης υπερβαίνει το 1.000.000,00 € χωρίς ΦΠΑ. Κατά το στάδιο της υποβολής της προσφοράς η μη συνδρομή του ανωτέρω εθνικού λόγου αποκλεισμού δηλώνεται στο αντίστοιχο πεδίο του ΕΕΕΣ [αμιγώς εθνικοί λόγοι αποκλεισμού]

⁴⁶ Όπως προηγούμενη υποσημείωση

⁴⁷ Πρβλ παρ. 7 άρθρου 73 ν. 4412/2016.

2.2.4 Καταλληλότητα άσκησης επαγγελματικής δραστηριότητας⁴⁹

Οι οικονομικοί φορείς που συμμετέχουν στη διαδικασία σύναψης της παρούσας σύμβασης απαιτείται να ασκούν εμπορική ή βιομηχανική ή βιοτεχνική δραστηριότητα συναφή με το αντικείμενο της προμήθειας. Οι οικονομικοί φορείς που είναι εγκατεστημένοι σε κράτος μέλος της Ευρωπαϊκής Ένωσης απαιτείται να είναι εγγεγραμμένοι σε ένα από τα επαγγελματικά ή εμπορικά μητρώα που τηρούνται στο κράτος εγκατάστασής τους ή να ικανοποιούν οποιαδήποτε άλλη απαίτηση ορίζεται στο Παράρτημα XI του Προσαρτήματος Α' του ν. 4412/2016. Στην περίπτωση οικονομικών φορέων εγκατεστημένων σε κράτος μέλους του Ευρωπαϊκού Οικονομικού Χώρου (Ε.Ο.Χ) ή σε τρίτες χώρες που προσχωρήσει στη ΣΔΣ, ή σε τρίτες χώρες που δεν εμπίπτουν στην προηγούμενη περίπτωση και έχουν συνάψει διμερείς ή πολυμερείς συμφωνίες με την Ένωση σε θέματα διαδικασιών ανάθεσης δημοσίων συμβάσεων, απαιτείται να είναι εγγεγραμμένοι σε αντίστοιχα επαγγελματικά ή εμπορικά μητρώα. Οι εγκατεστημένοι στην Ελλάδα οικονομικοί φορείς απαιτείται να είναι εγγεγραμμένοι στο Βιοτεχνικό ή Εμπορικό ή Βιομηχανικό Επιμελητήριο ή στο Μητρώο Κατασκευαστών Αμυντικού Υλικού⁵⁰

2.2.5 Τεχνική και επαγγελματική ικανότητα⁵¹

Όσον αφορά στην τεχνική και επαγγελματική ικανότητα για την παρούσα διαδικασία σύναψης σύμβασης, οι οικονομικοί φορείς απαιτείται⁵² :

α) να διαθέτουν ISO 9001:2008 ή άλλα ισοδύναμα πιστοποιητικά που έχουν εκδοθεί από επίσημα ινστιτούτα ελέγχου ποιότητας ή υπηρεσίες αναγνωρισμένων ικανοτήτων, με τα οποία βεβαιώνεται η καταλληλότητα των προϊόντων και η εφαρμογή συστήματος διαχείρισης ποιότητας, επαληθευόμενη με παραπομπές στις τεχνικές προδιαγραφές ή σε πρότυπα

⁴⁸ Επισημαίνεται ότι όλα τα κριτήρια επιλογής είναι προαιρετικά, τίθενται στην παρούσα διακήρυξη κατά την κρίση και τη διακριτική ευχέρεια της Α.Α. και πρέπει να σχετίζονται και να είναι ανάλογα με το αντικείμενο της σύμβασης (Πρβλ. άρθρο 75 παρ. 1 του ν. 4412/2016). Επισημαίνεται, επίσης, ότι οι Α.Α. μπορούν να επιβάλλουν στους οικονομικούς φορείς ως απαιτήσεις συμμετοχής μόνο τα κριτήρια που αναφέρονται στις παραγράφους 2.2.4, 2.2.5 και 2.2.6. Έχουν τη δυνατότητα, κατά συνέπεια, να επιλέξουν ένα, περισσότερα ή όλα ενδεχομένως τα ως άνω κριτήρια επιλογής, συνεκτιμώντας τα ιδιαίτερα χαρακτηριστικά της υπό ανάθεση σύμβασης (εκτιμώμενη αξία αυτής, ειδικές περιστάσεις κλπ), με σχετική πρόβλεψη στη διακήρυξη.

⁴⁹ Πρβλ άρθρο 75 παρ. 2 ν. 4412/2016

⁵⁰ Πρβλ. Παράρτημα XI Προσαρτήματος Α ν. 4412/2016

⁵¹ Πρβλ άρθρο 75 παρ. 4 ν. 4412/2016. Όσον αφορά την τεχνική και επαγγελματική ικανότητα, οι Α.Α. μπορούν να επιβάλλουν απαιτήσεις που να εξασφαλίζουν ότι οι οικονομικοί φορείς διαθέτουν τους αναγκαίους ανθρώπινους και τεχνικούς πόρους και την εμπειρία για να εκτελέσουν τη σύμβαση σε κατάλληλο επίπεδο ποιότητας. Οι Α.Α. μπορεί να απαιτούν ειδικότερα από τους οικονομικούς φορείς, να διαθέτουν ικανοποιητικό επίπεδο εμπειρίας, αποδεικνυόμενο με κατάλληλες συστάσεις από συμβάσεις που έχουν εκτελεστεί κατά το παρελθόν. Μια Α.Α. μπορεί να θεωρεί ότι ένας οικονομικός φορέας δεν διαθέτει τις απαιτούμενες επαγγελματικές ικανότητες εάν διαπιστώσει ότι αυτός έχει συγκρουόμενα συμφέροντα που ενδέχεται να επηρεάσουν αρνητικά την εκτέλεση της σύμβασης.

Οι Α.Α. μπορούν να επιλέξουν ένα ή περισσότερα από τα κριτήρια που αναφέρονται στο παρόν άρθρο και να διαμορφώσουν αντίστοιχα τα πεδία του ΕΕΕΣ (για τις συμβάσεις άνω των ορίων) ή του Τ.Ε.Υ.Δ. (για τις συμβάσεις κάτω των ορίων), καθώς και τα μέσα απόδειξης του άρθρου 2.2.9.2. Επισημαίνεται, περαιτέρω, ότι μπορούν (χωρίς αυτό να είναι υποχρεωτικό) να διαμορφώσουν το παρόν άρθρο είτε απαιτώντας, ως προς τα κριτήρια που επιλέγουν, ελάχιστα επίπεδα τεχνικής και επαγγελματικής ικανότητας, τα οποία πρέπει να καλύπτουν οι προσφέροντες οικονομικοί φορείς με αναφορά σε συγκεκριμένα μεγέθη (π.χ. τουλάχιστον συναφείς παραδόσεις τα 3 τελευταία έτη) κατά τρόπο αντικειμενικό, διαφανή χωρίς να εισάγουν διακρίσεις σε βάρος των συμμετεχόντων είτε ζητώντας από τους οικονομικούς φορείς να δηλώσουν τις ζητούμενες πληροφορίες αναφέροντας τη μεθοδολογία με την οποία θα αξιολογήσουν τις πληροφορίες αυτές. Πρβλ. και την Κατευθυντήρια Οδηγία 13 της Ε.Α.Α.ΔΗ.ΣΥ. "Κριτήρια ποιοτικής επιλογής δημοσίων συμβάσεων και έλεγχος καταλληλότητας: ειδικά η οικονομική και χρηματοοικονομική επάρκεια και η τεχνική και επαγγελματική ικανότητα" (ΑΔΑ ΩΒΥ7ΟΞΤΒ-ΤΛ7) και ειδικότερα την Ενότητα IV παρ. 1, όπου παρατίθενται σχετικά παραδείγματα.

⁵² Όπως υποσημείωση ανωτέρω

2.2.6 Κανόνες απόδειξης ποιοτικής επιλογής

2.2.6.1 Προκαταρκτική απόδειξη κατά την υποβολή προσφορών

Προς προκαταρκτική απόδειξη ότι οι προσφέροντες οικονομικοί φορείς: α) δεν βρίσκονται σε μία από τις καταστάσεις της παραγράφου 2.2.3 και β) πληρούν τα σχετικά κριτήρια επιλογής των παραγράφων 2.2.4, και 2.2.5 της παρούσης, προσκομίζουν κατά την υποβολή της προσφοράς τους ως δικαιολογητικό συμμετοχής, το προβλεπόμενο από το άρθρο 79 παρ. 4 του ν. 4412/2016 Τυποποιημένο Έντυπο Υπεύθυνης Δήλωσης (ΤΕΥΔ) (Β/3698/16-11-2016), σύμφωνα με το επισυναπτόμενο στην παρούσα Παράρτημα 2, το οποίο αποτελεί ενημερωμένη υπεύθυνη δήλωση, με τις συνέπειες του ν. 1599/1986.

Το ΤΕΥΔ⁵³ καταρτίζεται από τις αναθέτουσες αρχές βάσει του τυποποιημένου εντύπου του Παραρτήματος Α της Απόφασης 158/2016 της ΕΑΑΔΗΣΥ και συμπληρώνεται από τους προσφέροντες οικονομικούς φορείς σύμφωνα με τις οδηγίες της Κατευθυντήριας Οδηγίας 15/2016 (ΑΔΑ: ΩΧΟΓΟΞΤΒ-ΑΚΗ). Το ΤΕΥΔ σε επεξεργάσιμη μορφή είναι αναρτημένο στην ιστοσελίδα της ΕΑΑΔΗΣΥ (www.eaadhsy.gr) και (www.hsppa.gr).

2.2.6.2 Αποδεικτικά μέσα⁵⁴

A. Το δικαίωμα συμμετοχής των οικονομικών φορέων και οι όροι και προϋποθέσεις συμμετοχής τους, όπως ορίζονται στις παραγράφους 2.2.1 έως 2.2.5, κρίνονται κατά την υποβολή της προσφοράς, κατά την υποβολή των δικαιολογητικών της παρούσας και κατά τη σύναψη της σύμβασης στις περιπτώσεις του άρθρου 105 παρ. 3 περ. γ του ν. 4412/2016⁵⁵.

Οι οικονομικοί φορείς δεν υποχρεούνται να υποβάλλουν δικαιολογητικά ή άλλα αποδεικτικά στοιχεία, αν και στο μέτρο που η αναθέτουσα αρχή έχει τη δυνατότητα να λαμβάνει τα πιστοποιητικά ή τις συναφείς πληροφορίες απευθείας μέσω πρόσβασης σε εθνική βάση δεδομένων σε οποιοδήποτε κράτος - μέλος της Ένωσης, η οποία διατίθεται δωρεάν, όπως εθνικό μητρώο συμβάσεων, εικονικό φάκελο επιχείρησης, ηλεκτρονικό σύστημα αποθήκευσης εγγράφων ή σύστημα προεπιλογής. Η δήλωση για την πρόσβαση σε εθνική βάση δεδομένων εμπεριέχεται στο Τυποποιημένο Έντυπο Υπεύθυνης Δήλωσης (ΤΕΥΔ) του άρθρου 79 παρ. 4 ν. 4412/2016

Οι οικονομικοί φορείς δεν υποχρεούνται να υποβάλουν δικαιολογητικά, όταν η αναθέτουσα αρχή που έχει αναθέσει τη σύμβαση διαθέτει ήδη τα ως άνω δικαιολογητικά και αυτά εξακολουθούν να ισχύουν⁵⁶.

B. 1. Για την απόδειξη της μη συνδρομής των λόγων αποκλεισμού της παραγράφου 2.2.3 οι προσφέροντες οικονομικοί φορείς προσκομίζουν αντίστοιχα τα παρακάτω δικαιολογητικά⁵⁷:

⁵³ Το ΤΕΥΔ περιλαμβάνει τα ακόλουθα Μέρη: Μέρος I Πληροφορίες σχετικά με τη διαδικασία σύναψης σύμβασης και την αναθέτουσα αρχή, Μέρος II Πληροφορίες σχετικά με τον οικονομικό φορέα, Μέρος III Κριτήρια αποκλεισμού, Μέρος IV Κριτήρια Επιλογής, ..., Μέρος VI Τελικές δηλώσεις

⁵⁴ Πρβ. άρθρο 80 ν. 4412/2016. Επισημαίνεται, περαιτέρω ότι η Α.Α. ζητάει από τους οικονομικούς φορείς να προσκομίσουν μόνο εκείνα τα αποδεικτικά μέσα που ανταποκρίνονται στους λόγους αποκλεισμού και στα κριτήρια επιλογής που έχει ορίσει στα άρθρα 2.2.3 έως 2.2.8 της παρούσας. Εάν, για παράδειγμα, δεν απαιτήσει ελάχιστα επίπεδα χρηματοοικονομικής επάρκειας των οικονομικών φορέων, τότε δεν θα ζητήσει ούτε τα αποδεικτικά μέσα της παρ. Β.3 της παρούσας

⁵⁵ Πρβλ άρθρο 104 παρ. 1 ν. 4412/2016

⁵⁶ Πρβλ άρθρο 79 παρ. 6 ν. 4412/2016.

⁵⁷ Σχετικά με την κατάργηση της υποχρέωσης υποβολής πρωτοτύπων ή επικυρωμένων αντιγράφων εγγράφων σε διαγωνισμούς δημοσίων συμβάσεων διευκρινίζονται τα εξής:

1. Απλά αντίγραφα δημοσίων εγγράφων:

Γίνονται υποχρεωτικά αποδεκτά ευκρινή φωτοαντίγραφα των πρωτοτύπων ή των ακριβών αντιγράφων των δημοσίων εγγράφων, που έχουν εκδοθεί από τις υπηρεσίες και τους φορείς της περίπτωσης α' της παρ. 2 του άρθρου 1 του νόμου 4250/2014. Σημειωτέον ότι η παραπάνω ρύθμιση δεν καταλαμβάνει τα συμβολαιογραφικά έγγραφα (λ.χ. πληρεξούσια, ένορκες βεβαιώσεις κ.ο.κ.), για τα οποία συνεχίζει να υφίσταται η υποχρέωση υποβολής κεκυρωμένων αντιγράφων.

2. Απλά αντίγραφα αλλοδαπών δημοσίων εγγράφων:

Επίσης, γίνονται αποδεκτά ευκρινή φωτοαντίγραφα από αντίγραφα εγγράφων που έχουν εκδοθεί από αλλοδαπές αρχές, υπό την προϋπόθεση ότι αυτά είναι νομίμως επικυρωμένα από την αρμόδια αρχή της χώρας αυτής, και έχουν επικυρωθεί από δικηγόρο, σύμφωνα με τα οριζόμενα στο άρθρο 36 παρ. 2 β) του Κώδικα Δικηγόρων (Ν4194/2013). Σημειώνεται ότι δεν τίγονται και εξακολουθούν να ισχύουν, οι απαιτήσεις υποβολής δημοσίων εγγράφων με συγκεκριμένη επισήμειωση (APOSTILLE), οι οποίες απορρέουν από διεθνείς συμβάσεις της χώρας (Σύμβαση της Χάγης) ή άλλες διακρατικές συμφωνίες (βλ. και σημείο 6.2.)

α) για την παράγραφο 2.2.3.1 απόσπασμα του σχετικού μητρώου, όπως του ποινικού μητρώου ή, ελλείψει αυτού, ισοδύναμο έγγραφο που εκδίδεται από αρμόδια δικαστική ή διοικητική αρχή του κράτους-μέλους ή της χώρας καταγωγής ή της χώρας όπου είναι εγκατεστημένος ο οικονομικός φορέας, από το οποίο προκύπτει ότι πληρούνται αυτές οι προϋποθέσεις. Η υποχρέωση προσκόμισης του ως άνω αποσπάσματος αφορά και στα μέλη του διοικητικού, διευθυντικού ή εποπτικού οργάνου του εν λόγω οικονομικού φορέα ή στα πρόσωπα που έχουν εξουσία εκπροσώπησης, λήψης αποφάσεων ή ελέγχου σε αυτό κατά τα ειδικότερα αναφερόμενα στην ως άνω παράγραφο,

β) για τις παραγράφους 2.2.3.2 και 2.2.3.4 περίπτωση β' πιστοποιητικό που εκδίδεται από την αρμόδια αρχή του οικείου κράτους - μέλους ή χώρας.

Αν το κράτος-μέλος ή η εν λόγω χώρα δεν εκδίδει τέτοιου είδους έγγραφο ή πιστοποιητικό ή όπου το έγγραφο ή το πιστοποιητικό αυτό δεν καλύπτει όλες τις περιπτώσεις που αναφέρονται στις παραγράφους 2.2.3.1 και 2.2.3.2 και στην περίπτωση β' της παραγράφου 2.2.3.4, το έγγραφο ή το πιστοποιητικό μπορεί να αντικαθίσταται από ένορκη βεβαίωση ή, στα κράτη - μέλη ή στις χώρες όπου δεν προβλέπεται ένορκη βεβαίωση, από υπεύθυνη δήλωση του ενδιαφερομένου ενώπιον αρμόδιας δικαστικής ή διοικητικής αρχής, συμβολαιογράφου ή αρμόδιου επαγγελματικού ή εμπορικού οργανισμού του κράτους - μέλους ή της χώρας καταγωγής ή της χώρας όπου είναι εγκατεστημένος ο οικονομικός φορέας.

Οι αρμόδιες δημόσιες αρχές παρέχουν, όπου κρίνεται αναγκαίο, επίσημη δήλωση στην οποία αναφέρεται ότι δεν εκδίδονται τα έγγραφα ή τα πιστοποιητικά της παρούσας παραγράφου ή ότι τα έγγραφα αυτά δεν καλύπτουν όλες τις περιπτώσεις που αναφέρονται στις παραγράφους 2.2.3.1 και 2.2.3.2 και στην περίπτωση β' της παραγράφου 2.2.3.4.

Για τις λοιπές περιπτώσεις της παραγράφου 2.2.3.4 υπεύθυνη δήλωση του προσφέροντος οικονομικού φορέα ενώπιον αρμόδιας δικαστικής ή διοικητικής αρχής, συμβολαιογράφου ή αρμόδιου επαγγελματικού ή εμπορικού οργανισμού του κράτους - μέλους ή της χώρας καταγωγής ή της χώρας εγκατάστασής του ότι δεν συντρέχουν στο πρόσωπό του οι οριζόμενοι στην παράγραφο λόγοι αποκλεισμού.

δ) για την παράγραφο 2.2.3.9. υπεύθυνη δήλωση του προσφέροντος οικονομικού φορέα ενώπιον αρμόδιας δικαστικής ή διοικητικής αρχής, συμβολαιογράφου ή αρμόδιου επαγγελματικού ή εμπορικού οργανισμού του κράτους - μέλους ή της χώρας καταγωγής ή της χώρας εγκατάστασής του ότι δεν έχει εκδοθεί σε βάρος του απόφαση αποκλεισμού, σύμφωνα με το άρθρο 74 του ν. 4412/2016.

Β. 2. Για την απόδειξη της απαίτησης του άρθρου 2.2.4. (απόδειξη καταλληλότητας για την άσκηση επαγγελματικής δραστηριότητας) προσκομίζουν πιστοποιητικό/βεβαίωση του οικείου επαγγελματικού ή εμπορικού μητρώου του κράτους εγκατάστασης. Οι οικονομικοί φορείς που είναι εγκατεστημένοι σε κράτος μέλος της Ευρωπαϊκής Ένωσης προσκομίζουν πιστοποιητικό/βεβαίωση του αντίστοιχου επαγγελματικού ή εμπορικού μητρώου του Παραρτήματος XI του Προσαρτήματος Α' του ν. 4412/2016, με το οποίο πιστοποιείται αφενός η εγγραφή τους σε αυτό και αφετέρου το ειδικό επάγγελμά τους. Στην περίπτωση που χώρα δεν τηρεί τέτοιο μητρώο, το έγγραφο ή το πιστοποιητικό μπορεί να αντικαθίσταται από ένορκη βεβαίωση ή, στα κράτη - μέλη ή στις χώρες όπου δεν προβλέπεται ένορκη βεβαίωση, από υπεύθυνη δήλωση του ενδιαφερομένου ενώπιον αρμόδιας δικαστικής ή διοικητικής αρχής, συμβολαιογράφου ή αρμόδιου επαγγελματικού ή εμπορικού οργανισμού της χώρας καταγωγής ή της χώρας όπου είναι εγκατεστημένος ο οικονομικός φορέας ότι δεν τηρείται τέτοιο μητρώο και ότι ασκεί τη δραστηριότητα που απαιτείται για την εκτέλεση του αντικειμένου της υπό ανάθεση σύμβασης.⁵⁸

3. Απλά αντίγραφα ιδιωτικών εγγράφων:

Γίνονται υποχρεωτικά αποδεκτά ευκρινή φωτοαντίγραφα από αντίγραφα ιδιωτικών εγγράφων τα οποία έχουν επικυρωθεί από δικηγόρο, σύμφωνα με τα οριζόμενα στο άρθρο 36 παρ. 2 β) του Κώδικα Δικηγόρων (Ν 4194/2013), καθώς και ευκρινή φωτοαντίγραφα από τα πρωτότυπα όσων ιδιωτικών εγγράφων φέρουν θεώρηση από υπηρεσίες και φορείς της περίπτωσης α' της παρ. 2 του άρθρου 1 του νόμου 4250/2014.

4. Πρωτότυπα έγγραφα και επικυρωμένα αντίγραφα

Γίνονται υποχρεωτικά αποδεκτά και πρωτότυπα ή νομίμως επικυρωμένα αντίγραφα των δικαιολογητικών εγγράφων, εφόσον υποβληθούν από τους διαγωνιζόμενους.

⁵⁸ Πρβλ. Παράρτημα XI Προσαρτήματος Α ν. 4412/2016. Επισημαίνεται ότι η Α.Α. απαιτεί στην εκάστοτε διακήρυξη, κατά περίπτωση, για τους εγκατεστημένους στην Ελλάδα οικονομικούς φορείς βεβαίωση εγγραφής σε ένα από τα σχετικά Επιμελητήρια/ Μητρώα, κατά περίπτωση .

Οι εγκατεστημένοι στην Ελλάδα οικονομικοί φορείς προσκομίζουν βεβαίωση εγγραφής στο Βιοτεχνικό ή Εμπορικό ή Βιομηχανικό Επιμελητήριο ή στο Μητρώο Κατασκευαστών Αμυντικού Υλικού

B.4. Για την απόδειξη της τεχνικής ικανότητας της παραγράφου 2.2.6 οι οικονομικοί φορείς προσκομίζουν ISO 9001:2008 ή άλλα ισοδύναμα πιστοποιητικά που έχουν εκδοθεί από επίσημα ινστιτούτα ελέγχου ποιότητας ή υπηρεσίες αναγνωρισμένων ικανοτήτων, με τα οποία βεβαιώνεται η καταλληλότητα των προϊόντων και η εφαρμογή συστήματος διαχείρισης ποιότητας, επαληθευόμενη με παραπομπές στις τεχνικές προδιαγραφές ή σε πρότυπα.⁵⁹

B.6. Για την απόδειξη της νόμιμης σύστασης και εκπροσώπησης, στις περιπτώσεις που ο οικονομικός φορέας είναι νομικό πρόσωπο, προσκομίζει τα κατά περίπτωση νομιμοποιητικά έγγραφα σύστασης και νόμιμης εκπροσώπησης (όπως καταστατικά, πιστοποιητικά μεταβολών, αντίστοιχα ΦΕΚ, συγκρότηση Δ.Σ. σε σώμα, σε περίπτωση Α.Ε., κλπ., ανάλογα με τη νομική μορφή του διαγωνιζομένου). Από τα ανωτέρω έγγραφα πρέπει να προκύπτουν η νόμιμη σύστασή του, όλες οι σχετικές τροποποιήσεις των καταστατικών, το/τα πρόσωπο/α που δεσμεύει/ουν νόμιμα την εταιρία κατά την ημερομηνία διενέργειας του διαγωνισμού (νόμιμος εκπρόσωπος, δικαίωμα υπογραφής κλπ.), τυχόν τρίτοι, στους οποίους έχει χορηγηθεί εξουσία εκπροσώπησης, καθώς και η θητεία του/των ή/και των μελών του οργάνου διοίκησης/νόμιμου εκπροσώπου.

B.7. Οι οικονομικοί φορείς που είναι εγγεγραμμένοι σε επίσημους καταλόγους⁶⁰ που προβλέπονται από τις εκάστοτε ισχύουσες εθνικές διατάξεις ή διαθέτουν πιστοποίηση από οργανισμούς πιστοποίησης που συμμορφώνονται με τα ευρωπαϊκά πρότυπα πιστοποίησης, κατά την έννοια του Παραρτήματος VII του Προσαρτήματος Α' του ν. 4412/2016, μπορούν να προσκομίζουν στις αναθέτουσες αρχές πιστοποιητικό εγγραφής εκδιδόμενο από την αρμόδια αρχή ή το πιστοποιητικό που εκδίδεται από τον αρμόδιο οργανισμό πιστοποίησης.

Στα πιστοποιητικά αυτά αναφέρονται τα δικαιολογητικά βάσει των οποίων έγινε η εγγραφή των εν λόγω οικονομικών φορέων στον επίσημο κατάλογο ή η πιστοποίηση και η κατάταξη στον εν λόγω κατάλογο.

Η πιστοποιούμενη εγγραφή στους επίσημους καταλόγους από τους αρμόδιους οργανισμούς ή το πιστοποιητικό, που εκδίδεται από τον οργανισμό πιστοποίησης, συνιστά τεκμήριο καταλληλότητας όσον αφορά τις απαιτήσεις ποιοτικής επιλογής, τις οποίες καλύπτει ο επίσημος κατάλογος ή το πιστοποιητικό.

Οι οικονομικοί φορείς που είναι εγγεγραμμένοι σε επίσημους καταλόγους απαλλάσσονται από την υποχρέωση υποβολής των δικαιολογητικών που αναφέρονται στο πιστοποιητικό εγγραφής τους.

B.8. Οι ενώσεις οικονομικών φορέων που υποβάλλουν κοινή προσφορά, υποβάλλουν τα παραπάνω, κατά περίπτωση δικαιολογητικά, για κάθε οικονομικό φορέα που συμμετέχει στην ένωση, σύμφωνα με τα ειδικότερα προβλεπόμενα στο άρθρο 19 παρ. 2 του ν. 4412/2016.

2.3 Κριτήρια Ανάθεσης

2.3.1 Κριτήριο ανάθεσης⁶¹

Κριτήριο ανάθεσης⁶² της Σύμβασης⁶³ είναι η πλέον συμφέρουσα από οικονομική άποψη προσφορά: βάσει τιμής⁶⁴ ανά είδος

⁵⁹ Συμπληρώνεται από την Α.Α. με ένα ή περισσότερα από τα δικαιολογητικά που αναφέρονται στο Μέρος II του Παραρτήματος XII του Προσαρτήματος Α' του ν. 4412/2016, τα οποία αντιστοιχούν, σε κάθε περίπτωση, στα κριτήρια τεχνικής και επαγγελματικής ικανότητας που έχει θέσει η αναθέτουσα αρχή στο άρθρο 2.2.6.

⁶⁰ Πρβλ άρθρο 83 ν. 4412/2016.

⁶¹ Πρβλ άρθρο 86 παρ. 1 και τυποποιημένο έντυπο 2 Παραρτήματος II (Προκήρυξη σύμβασης), παρ. II.2.5 Εκτελεστικού Κανονισμού (ΕΕ) 2015/1986 της Επιτροπής (L 296)

⁶² Τα κριτήρια ανάθεσης θα πρέπει να συνδέονται με το αντικείμενο της σύμβασης, σύμφωνα με την παράγραφο 8 του άρθρου 86 του ν. 4412/2016. Διασφαλίζουν τη δυνατότητα αποτελεσματικού ανταγωνισμού και συνοδεύονται από προδιαγραφές που επιτρέπουν την αποτελεσματική επαλήθευση των πληροφοριών που παρέχονται από τους προσφέροντες, προκειμένου να αξιολογείται ο βαθμός συμμόρφωσής τους προς τα κριτήρια ανάθεσης. Εάν υπάρχουν αμφιβολίες, οι Α.Α. επαληθεύουν αποτελεσματικά την ακρίβεια των πληροφοριών και αποδείξεων, τις οποίες παρέχουν οι προσφέροντες (παρ. 9 άρθρου 86). Πρβλ και Κατευθυντήρια Οδηγία 11/2015 Ε.Α.Α.ΔΗ.ΣΥ. (ΑΔΑ ΩΛΝ40ΞΤΒ-ΜΙΦ)

2.4 Κατάρτιση - Περιεχόμενο Προσφορών

2.4.1 Γενικοί όροι υποβολής προσφορών

Οι προσφορές υποβάλλονται με βάση τις απαιτήσεις που ορίζονται στο Παράρτημα 1 της Διακήρυξης, για το σύνολο της προκηρυχθείσας ποσότητας της προμήθειας ανά είδος.

Δεν επιτρέπονται εναλλακτικές προσφορές.

Η ένωση οικονομικών φορέων υποβάλλει κοινή προσφορά, η οποία υπογράφεται υποχρεωτικά ψηφιακά είτε από όλους τους οικονομικούς φορείς που αποτελούν την ένωση, είτε από εκπρόσωπό τους νομίμως εξουσιοδοτημένο. Στην προσφορά, απαραίτητως πρέπει να προσδιορίζεται η έκταση και το είδος της συμμετοχής του (συμπεριλαμβανομένης της κατανομής αμοιβής μεταξύ τους) κάθε μέλους της ένωσης, καθώς και ο εκπρόσωπος/συντονιστής αυτής⁶⁵.

2.4.2 Χρόνος και Τρόπος υποβολής προσφορών

Χρόνος και τρόπος υποβολής Προσφορών

Η καταληκτική προθεσμία παραλαβής των προσφορών του διαγωνισμού είναι δώδεκα (12) ημέρες από την ημερομηνία δημοσίευσης της διακήρυξης σύμβασης στο Κ.Η.Μ.ΔΗ.Σ, δηλαδή την

Οι ενδιαφερόμενοι καλούνται να καταθέσουν προσφορά σε σφραγισμένο φάκελο με τα απαραίτητα δικαιολογητικά και ότι άλλο απαιτείται από την παρούσα διακήρυξη, στο πρωτόκολλο του Δήμου ο οποίος θα συνοδεύεται από σχετικό διαβιβαστικό (αίτηση υποβολής προσφοράς) μέχρι την καταληκτική ημερομηνία και ώρα που ορίζει η παρούσα διακήρυξη, στην Ελληνική Γλώσσα. Μετά την παρέλευση της καταληκτικής ημερομηνίας και ώρας δεν θα γίνεται δεκτή καμία προσφορά.

- Στον σφραγισμένο φάκελο εξωτερικά θα αναγράφεται ευκρινώς με κεφαλαία γράμματα:

1. Η λέξη «ΠΡΟΣΦΟΡΑ».
2. Η επωνυμία της αναθέτουσας Αρχής: «ΔΗΜΟΣ ΚΑΙΣΑΡΙΑΝΗΣ».
3. Ο τίτλος της σύμβασης και ο αριθμός της διακήρυξης.
4. Η καταληκτική ημερομηνία (ημερομηνία λήξης προθεσμίας υποβολής προσφορών).
5. Τα στοιχεία του προσφέροντος οικονομικού φορέα, δηλαδή η επωνυμία, η διεύθυνση, ο αριθμός τηλεφώνου, τηλεομοιοτυπίας (fax) και η ηλεκτρονική του διεύθυνση (email).

- Σε περίπτωση Ένωσης οικονομικών φορέων πρέπει να αναγράφονται τα πλήρη στοιχεία όλων των μελών της, καθώς και τα στοιχεία του εκπροσώπου τους.

- Τα περιεχόμενα του ανωτέρω φακέλου ορίζονται ως εξής:

Ένας (1) (υπο)φάκελος με την ένδειξη « Δικαιολογητικά Συμμετοχής»

Ένας (1) (υπο)φάκελος με την ένδειξη «Τεχνική Προσφορά»

⁶³ Πρβλ άρθρο 86 παρ. 1 και τυποποιημένο έντυπο 2 Παραρτήματος II (Προκήρυξη σύμβασης) παρ. II.2.5 Εκτελεστικού Κανονισμού (ΕΕ) 2015/1986 της Επιτροπής (L 296).

⁶⁴ Πρόκειται, στην ουσία, για το κριτήριο ανάθεσης της χαμηλότερης τιμής, όπως είχε επικρατήσει στο προϊσχύσαν δίκαιο (Οδηγία 2004/18/ΕΚ, π.δ. 60/2007). Εάν η τιμή είναι το μοναδικό κριτήριο ανάθεσης η αξιολόγηση γίνεται μόνο βάσει αυτής

⁶⁵ Άρθρο 96, παρ. 7 του ν. 4412/2016

Ένας (1) (υπο)φάκελος με την ένδειξη «Οικονομική Προσφορά».

Εφόσον ένας οικονομικός φορέας χαρακτηρίζει πληροφορίες ως εμπιστευτικές, λόγω ύπαρξης τεχνικού ή εμπορικού απορρήτου, στη σχετική δήλωσή του, αναφέρει ρητά όλες τις σχετικές διατάξεις νόμου ή διοικητικές πράξεις που επιβάλλουν την εμπιστευτικότητα της συγκεκριμένης πληροφορίας.

Δεν χαρακτηρίζονται ως εμπιστευτικές πληροφορίες σχετικά με τις τιμές μονάδος, τις προσφερόμενες ποσότητες, την οικονομική προσφορά και τα στοιχεία της τεχνικής προσφοράς που χρησιμοποιούνται για την αξιολόγησή της.

2.4.3 Περιεχόμενα Φακέλου «Δικαιολογητικά Συμμετοχής»

2.4.3.1 Τα στοιχεία και δικαιολογητικά για την συμμετοχή των προσφερόντων στη διαγωνιστική διαδικασία περιλαμβάνουν:

α) Το τυποποιημένο έντυπο υπεύθυνης δήλωσης (Τ.Ε.Υ.Δ.), όπως προβλέπεται στην παρ. 4 του άρθρου 79 του ν. 4412/2016, σύμφωνα με την παράγραφο 2.2.6.1. της παρούσας διακήρυξης. Οι προσφέροντες συμπληρώνουν το σχετικό πρότυπο ΤΕΥΔ το οποίο έχει αναρτηθεί, και σε επεξεργάσιμη μορφή αρχείου doc, στη ιστοσελίδα του Δήμου www.kessariani.gr και αποτελεί αναπόσπαστο τμήμα της διακήρυξης (Παράρτημα 2) και κάθε σχετικό νόμιμο έντυπο.

Οι ενώσεις οικονομικών φορέων που υποβάλλουν κοινή προσφορά, υποβάλλουν το ΤΕΥΔ για κάθε οικονομικό φορέα που συμμετέχει στην ένωση.

Περιεχόμενα Φακέλου Τεχνική Προσφορά»

2.4.3.2 Η τεχνική προσφορά θα πρέπει να καλύπτει όλες τις προδιαγραφές που έχουν τεθεί από την αναθέτουσα αρχή σύμφωνα με το Παράρτημα 1 της Διακήρυξης, περιγράφοντας ακριβώς πώς οι συγκεκριμένες προδιαγραφές πληρούνται. Περιλαμβάνει ιδίως τα έγγραφα με τεχνικά στοιχεία βάσει των οποίων θα αξιολογηθεί η καταλληλότητα των προσφερόμενων ειδών, με βάση το κριτήριο ανάθεσης, σύμφωνα με τα αναλυτικώς αναφερόμενα στο ως άνω Παράρτημα

2.4.4 Περιεχόμενα Φακέλου «Οικονομική Προσφορά» / Τρόπος σύνταξης και υποβολής οικονομικών προσφορών

Η Οικονομική Προσφορά συντάσσεται με βάση το αναγραφόμενο στην παρούσα κριτήριο ανάθεσης (πλέον συμφέρουσα από οικονομική άποψη προσφορά βάσει τιμής) και συμπληρώνεται στο έντυπο Οικονομικής Προσφοράς που ορίζεται στο Παράρτημα 3 της διακήρυξης.

A. Τιμές

Η τιμή του προς προμήθεια υλικού δίνεται σε ευρώ ανά μονάδα και θα αναγράφεται αριθμητικώς και ολογράφως.

Στην τιμή περιλαμβάνονται οι υπέρ τρίτων κρατήσεις, ως και κάθε άλλη επιβάρυνση, σύμφωνα με την κείμενη νομοθεσία, μη συμπεριλαμβανομένου Φ.Π.Α., για την παροχή των υπηρεσιών στον τόπο και με τον τρόπο που προβλέπεται στα έγγραφα της σύμβασης

Οι υπέρ τρίτων κρατήσεις υπόκεινται στο εκάστοτε ισχύον αναλογικό τέλος χαρτοσήμου 3 % και στην επ' αυτού εισφορά υπέρ ΟΓΑ 20 %.

Ως απαράδεκτες θα απορρίπτονται προσφορές στις οποίες: α) δεν δίνεται τιμή σε ΕΥΡΩ ή που καθορίζεται σχέση ΕΥΡΩ προς ξένο νόμισμα, β) δεν προκύπτει με σαφήνεια η προσφερόμενη τιμή, με την επιφύλαξη της παρ. 4 του άρθρου 102 του ν. 4412/2016 και γ) η τιμή υπερβαίνει τον προϋπολογισμό της σύμβασης

που καθορίζεται και τεκμηριώνεται από την αναθέτουσα αρχή στο Παράρτημα 1 της παρούσας διακήρυξης.

Οι οικονομικοί φορείς μπορούν να προσφέρουν τιμή για όποια είδη (άρθρο τιμολογίου προϋπολογισμού) εμπίπτουν στο πεδίο δράσης τους.

Η αναθέτουσα αρχή δύναται να αναθέσει σε περισσότερους από ένα οικονομικούς φορείς είδη της σύμβασης με βάση την βέλτιστη αξιολόγηση των οικονομικών προσφορών ανά είδος της μελέτης.

Οι οικονομικοί φορείς αναφέρουν το τμήμα της σύμβασης που προτίθενται να αναθέσουν υπό μορφή υπεργολαβίας σε τρίτους, καθώς και τους υπεργολάβους που προτείνουν⁶⁶.

2.4.5 Χρόνος ισχύος των προσφορών⁶⁷

Οι υποβαλλόμενες προσφορές ισχύουν και δεσμεύουν τους οικονομικούς φορείς για διάστημα έξι (6) μηνών από την επόμενη της διενέργειας του διαγωνισμού.

Προσφορά η οποία ορίζει χρόνο ισχύος μικρότερο από τον ανωτέρω προβλεπόμενο απορρίπτεται.

Η ισχύς της προσφοράς μπορεί να παρατείνεται εγγράφως, εφόσον τούτο ζητηθεί από την αναθέτουσα αρχή, πριν από τη λήξη της, με αντίστοιχη παράταση της εγγυητικής επιστολής συμμετοχής σύμφωνα με τα οριζόμενα στο άρθρο 72 παρ. 1 α του ν. 4412/2016 και την παράγραφο 2.2.2. της παρούσας, κατ' ανώτατο όριο για χρονικό διάστημα ίσο με την προβλεπόμενη ως άνω αρχική διάρκεια.

Μετά τη λήξη και του παραπάνω ανώτατου ορίου χρόνου παράτασης ισχύος της προσφοράς, τα αποτελέσματα της διαδικασίας ανάθεσης ματαιώνονται, εκτός αν η αναθέτουσα αρχή κρίνει, κατά περίπτωση, αιτιολογημένα, ότι η συνέχιση της διαδικασίας εξυπηρετεί το δημόσιο συμφέρον, οπότε οι οικονομικοί φορείς που συμμετέχουν στη διαδικασία μπορούν να επιλέξουν είτε να παρατείνουν την προσφορά και την εγγύηση συμμετοχής τους, εφόσον τους ζητηθεί πριν την πάροδο του ανωτέρω ανώτατου ορίου παράτασης της προσφοράς τους είτε όχι. Στην τελευταία περίπτωση, η διαδικασία συνεχίζεται με όσους παρέτειναν τις προσφορές τους και αποκλείονται οι λοιποί οικονομικοί φορείς.

2.4.6 Λόγοι απόρριψης προσφορών⁶⁸

Η αναθέτουσα αρχή με βάση τα αποτελέσματα του ελέγχου και της αξιολόγησης των προσφορών, απορρίπτει, σε κάθε περίπτωση, προσφορά:

α) η οποία δεν υποβάλλεται εμπρόθεσμα, με τον τρόπο και με το περιεχόμενο που ορίζεται πιο πάνω και συγκεκριμένα στις παραγράφους 2.4.1 (Γενικοί όροι υποβολής προσφορών), 2.4.2. (Χρόνος και τρόπος υποβολής προσφορών), 2.4.3. (Περιεχόμενο φακέλων δικαιολογητικών συμμετοχής, τεχνικής προσφοράς), 2.4.4. (Περιεχόμενο φακέλου οικονομικής προσφοράς, τρόπος σύνταξης και υποβολής οικονομικών προσφορών) , 2.4.5. (Χρόνος ισχύος προσφορών), 3.1. (Αποσφράγιση και αξιολόγηση προσφορών), 3.2 (Πρόσκληση υποβολής δικαιολογητικών κατακύρωσης) της παρούσας,⁶⁹

β) η οποία περιέχει ατέλειες, ελλείψεις, ασάφειες ή σφάλματα, εφόσον αυτά δεν επιδέχονται συμπλήρωση ή διόρθωση ή εφόσον επιδέχονται συμπλήρωση ή διόρθωση, δεν έχουν αποκατασταθεί κατά την αποσαφήνιση και την συμπλήρωσή της σύμφωνα με την παράγραφο 3.1.1. της παρούσας διακήρυξης,

γ) για την οποία ο προσφέρων δεν έχει παράσχει τις απαιτούμενες εξηγήσεις, εντός της προκαθορισμένης προθεσμίας ή η εξήγηση δεν είναι αποδεκτή από την αναθέτουσα αρχή σύμφωνα με την παράγραφο 3.1.1. της παρούσας και το άρθρο 102 του ν. 4412/2016,

δ) η οποία είναι εναλλακτική προσφορά,

ε) η οποία υποβάλλεται από έναν προσφέροντα που έχει υποβάλλει δύο ή περισσότερες προσφορές. Ο περιορισμός αυτός ισχύει, υπό τους όρους της παραγράφου 2.2.3.4 περ.γ της παρούσας (περ. γ' της παρ.

⁶⁶ Βλ. άρθρο 58 του ν. 4412/2016

⁶⁷ Πρβλ άρθρο 97 ν. 4412/2016

⁶⁸ Άρθρο 91 του ν. 4412/2016

⁶⁹ Πρβλ άρθρα 92 έως 97, το άρθρο 100 καθώς και τα άρθρα 102 έως 104 του ν. 4412/16

4 του άρθρου 73 του ν. 4412/2016) και στην περίπτωση ενώσεων οικονομικών φορέων με κοινά μέλη, καθώς και στην περίπτωση οικονομικών φορέων που συμμετέχουν είτε αυτοτελώς είτε ως μέλη ενώσεων,

ζ) η οποία είναι υπό αίρεση,

η) η οποία θέτει όρο αναπροσαρμογής,

θ) η οποία παρουσιάζει ελλείψεις ως προς τα δικαιολογητικά που ζητούνται από τα έγγραφα της παρούσης διακήρυξης και αποκλίσεις ως προς τους όρους και τις τεχνικές προδιαγραφές της σύμβασης.

3. ΔΙΕΝΕΡΓΕΙΑ ΔΙΑΔΙΚΑΣΙΑΣ - ΑΞΙΟΛΟΓΗΣΗ ΠΡΟΣΦΟΡΩΝ

3.1 Αποσφράγιση και αξιολόγηση προσφορών

Η αποσφράγιση του φακέλου των δικαιολογητικών συμμετοχής, των τεχνικών προσφορών και των οικονομικών προσφορών μπορούν να γίνουν σε μία δημόσια συνεδρίαση, κατά την κρίση της Επιτροπής Διαγωνισμού.

Η υποβολή μόνο μίας προσφοράς δεν αποτελεί κώλυμα για τη συνέχιση της διαδικασίας του διαγωνισμού και την ανάθεση της σύμβασης.

Για την αποσφράγιση των προσφορών αρμόδιο όργανο της Αναθέτουσας Αρχής (Επιτροπή Διαγωνισμού), προβαίνει στην έναρξη της διαδικασίας αποσφράγισης των φακέλων των προσφορών, κατά την ημερομηνία και ώρα που έχει οριστεί στην παρούσα διακήρυξη ακολουθώντας τα εξής στάδια:

- Αποσφράγιση του (υπό)φακέλου «Δικαιολογητικά Συμμετοχής»
- Αποσφράγιση του (υπό)φακέλου «Τεχνική προσφορά»
- Αποσφράγιση του (υπό)φακέλου «Οικονομική Προσφορά»

Η αποσφράγιση διενεργείται δημόσια, παρουσία των προσφερόντων ή των νομίμως εξουσιοδοτημένων εκπροσώπων τους, οι οποίοι λαμβάνουν γνώση των λοιπών συμμετεχόντων στη διαδικασία και των στοιχείων που υποβλήθηκαν από αυτούς. Η μη παρουσία ενός ή περισσότερων προσφερόντων ή των νομίμων εξουσιοδοτημένων εκπροσώπων τους δεν αποτελεί αιτία αναβολής της διαδικασίας.

Αρχικά αποσφραγίζεται ο κυρίως φάκελος προσφοράς, ο φάκελος των δικαιολογητικών συμμετοχής, καθώς και ο φάκελος της τεχνικής προσφοράς, μονογράφονται από την Επιτροπή όλα τα δικαιολογητικά που υποβάλλονται κατά το στάδιο αυτό και η τεχνική προσφορά, ανά φύλλο. Η Επιτροπή καταχωρεί όσους υπέβαλαν προσφορές, καθώς και τα υποβληθέντα αυτών δικαιολογητικά και τα αποτελέσματα του ελέγχου αυτών σε πρακτικό.

Ακολούθως, η Επιτροπή προβαίνει στην αξιολόγηση της τεχνικής προσφοράς και συμπληρώνει το ανωτέρω πρακτικό για την απόρριψη των προσφορών που δεν γίνονται αποδεκτές και την αποδοχή των προσφορών που είναι σύμφωνες με τις τεχνικές προδιαγραφές της μελέτης.

Μετά την ολοκλήρωση της αξιολόγησης των τεχνικών προσφορών, αποσφραγίζονται οι σφραγισμένοι φάκελοι με τα οικονομικά στοιχεία των προσφορών και ακολουθεί σχετική ανακοίνωση τιμών. Για όσες προσφορές δεν κρίθηκαν αποδεκτές, οι φάκελοι της οικονομικής προσφοράς δεν αποσφραγίζονται, αλλά επιστρέφονται.

Αν για οποιοδήποτε λόγο δεν ολοκληρωθεί κάποιο από τα παραπάνω στάδια αποσφράγισης των υποφακέλων με τον έλεγχο των δικαιολογητικών συμμετοχής ή την αξιολόγηση της τεχνικής προσφοράς, θα οριστεί νέα δημόσια συνεδρίαση για την αποσφράγιση των υποφακέλων των οικονομικών προσφορών, μετά από ειδική πρόσκληση της επιτροπής διαγωνισμού προς τους συμμετέχοντες. Οι σφραγισμένοι υποφάκελοι των οικονομικών προσφορών μονογράφονται από την επιτροπή και φυλάσσονται μέχρι τη νέα δημόσια συνεδρίαση.

Η Επιτροπή Διαγωνισμού προβαίνει στην αξιολόγηση των οικονομικών προσφορών σύμφωνα με τα οριζόμενα στο άρθρο 2.4.4 και ολοκληρώνει το πρακτικό στο οποίο εισηγείται αιτιολογημένα την αποδοχή ή απόρριψή τους, την κατάταξη των προσφορών με βάση το οριζόμενο με την παρούσα κριτήριο ανάθεσης (άρθρο 2.4.4) και την ανάδειξη του προσωρινού αναδόχου.

Η αναθέτουσα αρχή μπορεί να καλέσει τους οικονομικούς φορείς να συμπληρώσουν ή να διευκρινίσουν τα έγγραφα ή δικαιολογητικά που έχουν υποβληθεί, ή να διευκρινίσουν το περιεχόμενο της τεχνικής ή οικονομικής προσφοράς τους, σύμφωνα με το άρθρο 102 του ν. 4412/2016.

Εάν οι προσφορές φαίνονται ασυνήθιστα χαμηλές σε σχέση με το αντικείμενο της σύμβασης, η αναθέτουσα αρχή⁷⁰ απαιτεί από τους οικονομικούς φορείς να εξηγήσουν την τιμή ή το κόστος που προτείνουν στην προσφορά τους, εντός αποκλειστικής προθεσμίας, κατά ανώτατο όριο δέκα (10) ημερών από την κοινοποίηση της σχετικής πρόσκλησης. Στην περίπτωση αυτή εφαρμόζονται τα άρθρα 88 και 89 ν. 4412/2016.

Στην περίπτωση ισότιμων προσφορών η αναθέτουσα αρχή επιλέγει τον ανάδοχο με κλήρωση μεταξύ των οικονομικών φορέων που υπέβαλαν ισότιμες προσφορές. Η κλήρωση γίνεται ενώπιον της Επιτροπής του Διαγωνισμού και παρουσία των οικονομικών φορέων που υπέβαλαν τις ισότιμες προσφορές⁷¹.

Τα αποτελέσματα των ανωτέρω σταδίων επικυρώνονται με απόφαση της Οικονομικής Επιτροπής, η οποία κοινοποιείται στους προσφέροντες.

Κατά της ανωτέρω απόφασης χωρεί ένσταση, σύμφωνα με τις διατάξεις του άρθρου 127 του Ν. 4412/2016.

3.2 Πρόσκληση υποβολής δικαιολογητικών κατακύρωσης⁷² - Δικαιολογητικά κατακύρωσης

Μετά την αξιολόγηση των προσφορών, η αναθέτουσα αρχή αποστέλλει σχετική πρόσκληση στον προσφέροντα, στον οποίο πρόκειται να γίνει η κατακύρωση («προσωρινό ανάδοχο»), και τον καλεί να υποβάλει σε προθεσμία δέκα (10) ημερών⁷³ από την κοινοποίηση της σχετικής ειδοποίησης σε αυτόν, τα πρωτότυπα ή αντίγραφα που εκδίδονται, σύμφωνα με τις διατάξεις του άρθρου 1 του ν. 4250/2014 (Α' 74) όλων των δικαιολογητικών που περιγράφονται στην παράγραφο 2.2.6.2. της παρούσας διακήρυξης, ως αποδεικτικά στοιχεία για τη μη συνδρομή των λόγων αποκλεισμού της παραγράφου 2.2.3 της διακήρυξης, καθώς και για την πλήρωση των κριτηρίων ποιοτικής επιλογής των παραγράφων 2.2.4 -2.2.5 αυτής.

Τα εν λόγω δικαιολογητικά, προσκομίζονται από τον προσφέροντα («προσωρινό ανάδοχο»), εμπρόθεσμα σε σφραγισμένο φάκελο, στο πρωτόκολλο του Δήμου.

Αν μετά την αποσφράγιση και κατά τον έλεγχο των ως άνω δικαιολογητικών διαπιστωθεί ότι δεν έχουν προσκομισθεί ή υπάρχουν ελλείψεις σε αυτά που υποβλήθηκαν, παρέχεται προθεσμία στον προσωρινό ανάδοχο να τα προσκομίσει ή να τα συμπληρώσει εντός πέντε (5) ημερών από την κοινοποίηση σχετικής έγγραφης ειδοποίησής του. Η αναθέτουσα αρχή μπορεί αιτιολογημένα να παρατείνει την ως άνω προθεσμία κατ' ανώτατο όριο για δεκαπέντε (15) επιπλέον ημέρες.

Όσοι υπέβαλαν παραδεκτές προσφορές λαμβάνουν γνώση των παραπάνω δικαιολογητικών που κατατέθηκαν.

Όσοι υπέβαλαν παραδεκτές προσφορές λαμβάνουν γνώση των παραπάνω δικαιολογητικών που κατατέθηκαν.

Ο προσωρινός ανάδοχος κηρύσσεται έκπτωτος, και η κατακύρωση γίνεται στον προσφέροντα που υπέβαλε την αμέσως επόμενη πλέον συμφέρουσα από οικονομική άποψη προσφορά, τηρουμένης της ανωτέρω διαδικασίας, εάν:

ι) κατά τον έλεγχο των παραπάνω δικαιολογητικών διαπιστωθεί ότι τα στοιχεία που δηλώθηκαν με το Τ.Ε.Υ.Δ., είναι ψευδή ή ανακριβή, ή

⁷⁰ Βλ. άρθρο 221 παρ. 1 του ν. 4412/2016

⁷¹ Βλ. άρθρο 90 παρ. 1 του ν. 4412/2016

⁷² Βλ. άρθρο 103 του ν. 4412/2016

⁷³ Δεν μπορεί να είναι μικρότερη των δέκα (10) ούτε μεγαλύτερη των είκοσι (20) ημερών (παραγρ. 1, του ως άνω άρθρου 103 του ν. 4412/2016). Η εν λόγω προθεσμία αποσκοπεί στην υποβολή από τον προσωρινό ανάδοχο επίκαιρων αποδεικτικών μέσων' η Α.Α. δύναται, αν στις ειδικές διατάξεις που διέπουν την έκδοση των δικαιολογητικών δεν προβλέπεται χρόνος ισχύος τους, να θέσει με τη διακήρυξη συγκεκριμένο χρονικό διάστημα, σε σχέση με την ημερομηνία της πρόσκλησης, εντός του οποίου θα πρέπει να εκδίδονται πχ. ενός μηνός

ii) δεν υποβληθούν στο προκαθορισμένο χρονικό διάστημα τα απαιτούμενα πρωτότυπα ή αντίγραφα των παραπάνω δικαιολογητικών ή

iii) από τα δικαιολογητικά που προσκομίσθηκαν νομίμως και εμπροθέσμως, δεν αποδεικνύονται οι όροι και οι προϋποθέσεις συμμετοχής σύμφωνα με τα άρθρα 2.2.3 (λόγοι αποκλεισμού) και 2.2.4 έως 2.2.5 (κριτήρια ποιοτικής επιλογής) της παρούσας,

Ο προσωρινός ανάδοχος υποχρεούται να ενημερώσει αμελλητί την αναθέτουσα αρχή για μεταβολές στις προϋποθέσεις τις οποίες είχε δηλώσει με το Τ.Ε.Υ.Δ., ότι πληροί, οι οποίες επήλθαν ή για τις οποίες έλαβε γνώση μετά την δήλωση και μέχρι την ημέρα της έγγραφης ειδοποίησης για την προσκόμιση των δικαιολογητικών κατακύρωσης (οψιγενείς μεταβολές)⁷⁴.

Αν κανένας από τους προσφέροντες δεν υποβάλλει αληθή ή ακριβή δήλωση ή δεν προσκομίσει ένα ή περισσότερα από τα απαιτούμενα δικαιολογητικά ή δεν αποδείξει ότι πληροί τα κριτήρια ποιοτικής επιλογής σύμφωνα με τις παραγράφους 2.2.4 -2.2.5 της παρούσας διακήρυξης, η διαδικασία ματαιώνεται.

Η διαδικασία ελέγχου των παραπάνω δικαιολογητικών ολοκληρώνεται με τη σύνταξη πρακτικού την Επιτροπή του Διαγωνισμού και τη διαβίβαση του φακέλου στο αποφαινόμενο όργανο της αναθέτουσας αρχής (ΟΙΚΟΝΟΜΙΚΗ ΕΠΙΤΡΟΠΗ) για τη λήψη απόφασης είτε για την κατακύρωση της σύμβασης είτε για τη ματαίωση της διαδικασίας είτε για την κήρυξη του προσωρινού αναδόχου ως εκπτώτου. Επισημαίνεται ότι, η αρμόδια επιτροπή του διαγωνισμού, με αιτιολογημένη εισήγησή της, μπορεί να προτείνει την κατακύρωση της σύμβασης για ολόκληρη ή μεγαλύτερη ή μικρότερη ποσότητα κατά ποσοστό στα εκατό και ως εξής: Ποσοστό 30%⁷⁵ στην περίπτωση της μεγαλύτερης ποσότητας και ποσοστό 50%⁷⁶ στην περίπτωση μικρότερης ποσότητας. Για κατακύρωση μέρους της ποσότητας κάτω του καθοριζόμενου ως ανωτέρω ποσοστού, απαιτείται προηγούμενη αποδοχή από τον προσωρινό ανάδοχο.

Τα αποτελέσματα του ελέγχου των παραπάνω δικαιολογητικών και της εισήγησης της Επιτροπής επικυρώνονται με την απόφαση κατακύρωσης.

3.3 Κατακύρωση - σύναψη σύμβασης

Η αναθέτουσα αρχή κοινοποιεί την απόφαση κατακύρωσης, μαζί με αντίγραφο όλων των πρακτικών της διαδικασίας ελέγχου και αξιολόγησης των προσφορών, σε κάθε προσφέροντα που έχει υποβάλει αποδεκτή προσφορά, σύμφωνα με το άρθρο 100 του ν. 4412/2016, εκτός από τον προσωρινό ανάδοχο.

Τα έννομα αποτελέσματα της απόφασης κατακύρωσης και ιδίως η σύναψη της σύμβασης επέρχονται εφόσον συντρέξουν σωρευτικά τα κάτωθι :

Α) κοινοποίηση της απόφασης κατακύρωσης στον προσωρινό ανάδοχο, εφόσον αυτός υποβάλει επικαιροποιημένα τα δικαιολογητικά της παραγράφου 2.2.6.2.

Η αναθέτουσα αρχή προσκαλεί τον ανάδοχο να προσέλθει για υπογραφή του συμφωνητικού εντός προθεσμίας δέκα (10) ημερών από την κοινοποίηση της σχετικής ειδικής πρόσκλησης. Το συμφωνητικό έχει αποδεικτικό χαρακτήρα.

Στην περίπτωση που ο ανάδοχος δεν προσέλθει να υπογράψει το ως άνω συμφωνητικό μέσα στην τεθείσα προθεσμία, κηρύσσεται έκπτωτος, καταπίπτει υπέρ της αναθέτουσας αρχής η εγγυητική επιστολή συμμετοχής του και η κατακύρωση, με την ίδια διαδικασία, γίνεται στον προσφέροντα που υπέβαλε την αμέσως επόμενη πλέον συμφέρουσα από οικονομική άποψη προσφορά.

[3.4]Ενστάσεις [Συμβάσεις κάτω των ορίων]

Σε περίπτωση ένστασης κατά πράξης της αναθέτουσας αρχής, η προθεσμία άσκησης της είναι πέντε (5) ημέρες από την κοινοποίηση της προσβαλλόμενης πράξης στον ενδιαφερόμενο οικονομικό

⁷⁴ Βλ. άρθρο 104 παρ. 2 και 3

⁷⁵ Το ποσοστό αυτό δεν μπορεί να υπερβαίνει το 30% για διαγωνισμούς προϋπολογισθείσας αξίας μέχρι 100.000 ευρώ περιλαμβανομένου Φ.Π.Α. και το 15% για διαγωνισμούς προϋπολογισθείσας αξίας από 100.001 ευρώ και άνω περιλαμβανομένου Φ.Π.Α. (παραγρ. 1, άρθρο 104, Ν. 4412/2016)

⁷⁶ Το ποσοστό αυτό δεν μπορεί να υπερβαίνει το 50% (παραγρ. 1, άρθρο 104, Ν. 4412/2016)

φορέα. Για την άσκηση ένστασης κατά της διακήρυξης, η ένσταση υποβάλλεται μέχρι πέντε (5) ημέρες πριν από την καταληκτική ημερομηνία υποβολής προσφορών.

Η ένσταση υποβάλλεται, ενώπιον της αναθέτουσας αρχής⁷⁷, η οποία αποφασίζει αιτιολογημένα, κατόπιν γνωμοδότησης της αρμόδιας Επιτροπής αξιολόγησης ενστάσεων, σύμφωνα με τα οριζόμενα και στο άρθρο 221 του ν. 4412/2016, εντός προθεσμίας δέκα (10) ημερών, μετά την άπρακτη πάροδο της οποίας τεκμαίρεται η απόρριψη της ένστασης.

Για το παραδεκτό της άσκησης ένστασης, απαιτείται, με την κατάθεση της ένστασης, η καταβολή παραβόλου υπέρ του Δημοσίου σύμφωνα με τα οριζόμενα στο άρθρο 127 του ν. 4412/2016. Το παράβολο αυτό αποτελεί δημόσιο έσοδο και επιστρέφεται με πράξη της αναθέτουσας αρχής, αν η ένσταση γίνει δεκτή.

3.5 Ματαίωση Διαδικασίας

Η αναθέτουσα αρχή ματαιώνει ή δύναται να ματαιώσει εν όλω ή εν μέρει αιτιολογημένα τη διαδικασία ανάθεσης, για τους λόγους και υπό τους όρους του άρθρου 106 του ν. 4412/2016, μετά από γνώμη της αρμόδιας Επιτροπής του Διαγωνισμού. Επίσης, αν διαπιστωθούν σφάλματα ή παραλείψεις σε οποιοδήποτε στάδιο της διαδικασίας ανάθεσης, μπορεί, μετά από γνώμη του αρμόδιου οργάνου, να ακυρώσει μερικώς τη διαδικασία ή να αναμορφώσει ανάλογα το αποτέλεσμά της ή να αποφασίσει την επανάληψή της από το σημείο που εμφιλοχώρησε το σφάλμα ή η παράλειψη.

⁷⁷ Πρβλ άρθρο 100 παρ. 4 του ν. 4412/2016

4. ΟΡΟΙ ΕΚΤΕΛΕΣΗΣ ΤΗΣ ΣΥΜΒΑΣΗΣ

4.1 Εγγυήσεις (καλής εκτέλεσης)

Εγγύηση καλής εκτέλεσης

Για την υπογραφή της σύμβασης απαιτείται η παροχή εγγύησης καλής εκτέλεσης, σύμφωνα με το άρθρο 72 παρ. 1 β) του ν. 4412/2016, το ύψος της οποίας ανέρχεται σε ποσοστό 5% επί της αξίας της σύμβασης, εκτός ΦΠΑ, και κατατίθεται πριν ή κατά την υπογραφή της σύμβασης.

Η εγγύηση καλής εκτέλεσης, προκειμένου να γίνει αποδεκτή, πρέπει να περιλαμβάνει κατ' ελάχιστον τα αναφερόμενα στην παράγραφο 2.1.5. στοιχεία της παρούσας και επιπλέον τον αριθμό και τον τίτλο της σχετικής σύμβασης

Η εγγύηση καλής εκτέλεσης της σύμβασης καλύπτει συνολικά και χωρίς διακρίσεις την εφαρμογή όλων των όρων της σύμβασης και κάθε απαίτηση της αναθέτουσας αρχής έναντι του αναδόχου.

Σε περίπτωση τροποποίησης της σύμβασης κατά την παράγραφο 4.5, η οποία συνεπάγεται αύξηση της συμβατικής αξίας, ο ανάδοχος είναι υποχρεωμένος να καταθέσει πριν την τροποποίηση, συμπληρωματική εγγύηση το ύψος της οποίας ανέρχεται σε ποσοστό 5% επί του ποσού της αύξησης, εκτός ΦΠΑ.

Η εγγύηση καλής εκτέλεσης καταπίπτει σε περίπτωση παράβασης των όρων της σύμβασης, όπως αυτή ειδικότερα ορίζει.

Η εγγύηση καλής εκτέλεσης επιστρέφεται στο σύνολό της μετά την οριστική ποσοτική και ποιοτική παραλαβή του αντικειμένου της σύμβασης. Εάν στο πρωτόκολλο οριστικής ποιοτικής και ποσοτικής παραλαβής αναφέρονται παρατηρήσεις ή υπάρχει εκπρόθεσμη παράδοση, η επιστροφή των ως άνω εγγυήσεων γίνεται μετά την αντιμετώπιση των παρατηρήσεων και του εκπροθέσμου.

4.2 Συμβατικό Πλαίσιο - Εφαρμοστέα Νομοθεσία

Κατά την εκτέλεση της σύμβασης εφαρμόζονται οι διατάξεις του ν. 4412/2016, οι όροι της παρούσας διακήρυξης και συμπληρωματικά ο Αστικός Κώδικας.

4.3 Όροι εκτέλεσης της σύμβασης

Κατά την εκτέλεση της σύμβασης ο ανάδοχος τηρεί τις υποχρεώσεις στους τομείς του περιβαλλοντικού, κοινωνικοασφαλιστικού και εργατικού δικαίου, που έχουν θεσπιστεί με το δίκαιο της Ένωσης, το εθνικό δίκαιο, συλλογικές συμβάσεις ή διεθνείς διατάξεις περιβαλλοντικού, κοινωνικοασφαλιστικού και εργατικού δικαίου, οι οποίες απαριθμούνται στο Παράρτημα Χ του Προσαρτήματος Α του ν. 4412/2016.

Η τήρηση των εν λόγω υποχρεώσεων από τον ανάδοχο και τους υπεργολάβους του ελέγχεται και βεβαιώνεται από τα όργανα που επιβλέπουν την εκτέλεση της σύμβασης και τις αρμόδιες δημόσιες αρχές και υπηρεσίες που ενεργούν εντός των ορίων της ευθύνης και της αρμοδιότητάς τους.

4.4 Υπεργολαβία

4.4.1. Ο Ανάδοχος δεν απαλλάσσεται από τις συμβατικές του υποχρεώσεις και ευθύνες λόγω ανάθεσης της εκτέλεσης τμήματος/τμημάτων της σύμβασης σε υπεργολάβους. Η τήρηση των υποχρεώσεων της παρ. 2 του άρθρου 18 του ν. 4412/2016 από υπεργολάβους δεν αίρει την ευθύνη του κυρίου αναδόχου.

4.4.2. Κατά την υπογραφή της σύμβασης ο κύριος ανάδοχος υποχρεούται να αναφέρει στην αναθέτουσα αρχή το όνομα, τα στοιχεία επικοινωνίας και τους νόμιμους εκπροσώπους των υπεργολάβων του, οι οποίοι συμμετέχουν στην εκτέλεση αυτής, εφόσον είναι γνωστά τη συγκεκριμένη χρονική στιγμή. Επιπλέον, υποχρεούται να γνωστοποιεί στην αναθέτουσα αρχή κάθε αλλαγή των πληροφοριών αυτών, κατά τη διάρκεια της σύμβασης, καθώς και τις απαιτούμενες πληροφορίες σχετικά με κάθε νέο υπεργολάβο, τον οποίο ο κύριος ανάδοχος χρησιμοποιεί εν συνεχεία στην εν λόγω σύμβαση,

προσκομίζοντας τα σχετικά συμφωνητικά/δηλώσεις συνεργασίας.⁷⁸ Σε περίπτωση διακοπής της συνεργασίας του Αναδόχου με υπερβολάβο/ υπερβολάβους της σύμβασης, αυτός υποχρεούται σε άμεση γνωστοποίηση της διακοπής αυτής στην Αναθέτουσα Αρχή, οφείλει δε να διασφαλίσει την ομαλή εκτέλεση του τμήματος/ των τμημάτων της σύμβασης είτε από τον ίδιο, είτε από νέο υπερβολάβο τον οποίο θα γνωστοποιήσει στην αναθέτουσα αρχή κατά την ως άνω διαδικασία. *του]*

4.4.3. Η αναθέτουσα αρχή επαληθεύει τη συνδρομή των λόγων αποκλεισμού για τους υπερβολάβους, όπως αυτοί περιγράφονται στην παράγραφο 2.2.3 και με τα αποδεικτικά μέσα της παραγράφου 2.2.9.2 της παρούσας, εφόσον το(α) τμήμα(τα) της σύμβασης, το(α) οποίο(α) ο ανάδοχος προτίθεται να αναθέσει υπό μορφή υπερβολαβίας σε τρίτους, υπερβαίνουν σωρευτικά το ποσοστό του τριάντα τοις εκατό (30%) της συνολικής αξίας της σύμβασης. Επιπλέον, προκειμένου να μην αθετούνται οι υποχρεώσεις της παρ. 2 του άρθρου 18 του ν. 4412/2016, δύναται να επαληθεύσει τους ως άνω λόγους και για τμήμα ή τμήματα της σύμβασης που υπολείπονται του ως άνω ποσοστού.

Όταν από την ως άνω επαλήθευση προκύπτει ότι συντρέχουν λόγοι αποκλεισμού απαιτεί ή δύναται να απαιτήσει την αντικατάστασή του, κατά τα ειδικότερα αναφερόμενα στις παρ. 5 και 6 του άρθρου 131 του ν. 4412/2016.

4.5 Τροποποίηση σύμβασης κατά τη διάρκειά της

Η σύμβαση μπορεί να τροποποιείται κατά τη διάρκειά της, χωρίς να απαιτείται νέα διαδικασία σύναψης σύμβασης, μόνο σύμφωνα με τους όρους και τις προϋποθέσεις του άρθρου 132 του ν. 4412/2016 και κατόπιν γνωμοδότησης του αρμοδίου οργάνου^{79 80}

4.6 Δικαίωμα μονομερούς λύσης της σύμβασης⁸¹

4.6.1. Η αναθέτουσα αρχή μπορεί, με τις προϋποθέσεις που ορίζουν οι κείμενες διατάξεις, να καταγγείλει τη σύμβαση κατά τη διάρκεια της εκτέλεσής της, εφόσον:

α) η σύμβαση έχει υποστεί ουσιώδη τροποποίηση, κατά την έννοια της παρ. 4 του άρθρου 132 του ν. 4412/2016, που θα απαιτούσε νέα διαδικασία σύναψης σύμβασης

β) ο ανάδοχος, κατά το χρόνο της ανάθεσης της σύμβασης, τελούσε σε μια από τις καταστάσεις που αναφέρονται στην παράγραφο 2.2.3.1 και, ως εκ τούτου, θα έπρεπε να έχει αποκλειστεί από τη διαδικασία σύναψης της σύμβασης,

γ) η σύμβαση δεν έπρεπε να ανατεθεί στον ανάδοχο λόγω σοβαρής παραβίασης των υποχρεώσεων που υπέχει από τις Συνθήκες και την Οδηγία 2014/24/ΕΕ, η οποία έχει αναγνωρισθεί με απόφαση του Δικαστηρίου της Ένωσης στο πλαίσιο διαδικασίας δυνάμει του άρθρου 258 της ΣΛΕΕ.

⁷⁸ Πρβλ παρ. 2 του άρθρου 78 του ν. 4412/2016

⁷⁹ Πρβλ. άρθρο 201 ν. 4412/2016

⁸⁰ Δυνατότητα της Α.Α. να προβλέψει στη διακήρυξη ρήτρες αναθεώρησης/ προαιρέσεις. Στην περίπτωση αυτή και εφόσον πρόκειται για σαφείς, ακριβείς και ρητές ρήτρες αναθεώρησης, στις οποίες μπορεί να περιλαμβάνονται και ρήτρες αναθεώρησης τιμών ή προαιρέσεις, επιτρέπεται η τροποποίηση της σύμβασης χωρίς νέα διαδικασία σύναψης, ανεξαρτήτως της χρηματικής αξίας της τροποποίησης. Οι ρήτρες αυτές αναφέρουν το αντικείμενο και τη φύση των ενδεχόμενων τροποποιήσεων ή προαιρέσεων, καθώς και τους όρους υπό τους οποίους μπορούν να ενεργοποιηθούν. Οι προβλεπόμενες τροποποιήσεις ή προαιρέσεις δε θα πρέπει να μεταβάλουν τη συνολική φύση της σύμβασης (Πρβλ. άρθρο 132 παρ. 1 α ΤΟΥ Ν. 4412/2016).

⁸¹ βλ. Άρθρο 133 του ν. 4412/2016 Δικαίωμα μονομερούς λύσης της σύμβασης

5. ΕΙΔΙΚΟΙ ΟΡΟΙ ΕΚΤΕΛΕΣΗΣ ΤΗΣ ΣΥΜΒΑΣΗΣ

5.1 Τρόπος πληρωμής

5.1.1. Η πληρωμή του αναδόχου θα γίνεται για το **100%** της συμβατικής αξίας των παραδοθέντων ειδών, αφού υπογραφούν τα σχετικά πρωτόκολλα παραλαβής από τις αρμόδιες επιτροπές σύμφωνα με την παρ. 11 εδ.β του άρθρου 221 του ν.4412/2016 σύμφωνα με τα οριζόμενα στο άρθρο του ως άνω νόμου.

Η πληρωμή του συμβατικού τιμήματος θα γίνεται με την προσκόμιση των νομίμων παραστατικών και δικαιολογητικών που προβλέπονται από τις διατάξεις του άρθρου 200 παρ. 4 του ν. 4412/2016, καθώς και κάθε άλλου δικαιολογητικού που τυχόν ήθελε ζητηθεί από τις αρμόδιες υπηρεσίες που διενεργούν τον έλεγχο και την πληρωμή.

5.1.2. Τον Ανάδοχο βαρύνουν οι υπέρ τρίτων κρατήσεις, ως και κάθε άλλη επιβάρυνση, σύμφωνα με την κείμενη νομοθεσία, μη συμπεριλαμβανομένου Φ.Π.Α., για την παράδοση του υλικού στον τόπο και με τον τρόπο που προβλέπεται στα έγγραφα της σύμβασης. Ιδίως βαρύνεται με τις ακόλουθες κρατήσεις:

α) Κράτηση 0,06% η οποία υπολογίζεται επί της αξίας κάθε πληρωμής προ φόρων και κρατήσεων της αρχικής, καθώς και κάθε συμπληρωματικής σύμβασης Υπέρ της Ενιαίας Ανεξάρτητης Αρχής Δημοσίων Συμβάσεων επιβάλλεται (άρθρο 4 Ν.4013/2011 όπως ισχύει)

β) Κράτηση ύψους 0,02% υπέρ του Δημοσίου, η οποία υπολογίζεται επί της αξίας, εκτός ΦΠΑ, της αρχικής, καθώς και κάθε συμπληρωματικής σύμβασης. Το ποσό αυτό παρακρατείται σε κάθε πληρωμή από την αναθέτουσα αρχή στο όνομα και για λογαριασμό της Γενικής Διεύθυνσης Δημοσίων Συμβάσεων και Προμηθειών σύμφωνα με την παρ. 6 του άρθρου 36 του ν. 4412/2016⁸²

Οι υπέρ τρίτων κρατήσεις υπόκεινται στο εκάστοτε ισχύον αναλογικό τέλος χαρτοσήμου 3% και στην επ' αυτού εισφορά υπέρ ΟΓΑ 20%.

Με κάθε πληρωμή θα γίνεται η προβλεπόμενη από την κείμενη νομοθεσία παρακράτηση φόρου εισοδήματος αξίας 4% επί του καθαρού ποσού.

5.2 Κήρυξη οικονομικού φορέα εκπτώτου - Κυρώσεις

5.2.1. Ο ανάδοχος κηρύσσεται υποχρεωτικά έκπτωτος⁸³ από τη σύμβαση και από κάθε δικαίωμα που απορρέει από αυτήν, με απόφαση της αναθέτουσας αρχής, ύστερα από γνωμοδότηση του αρμόδιου οργάνου, εφόσον δεν φορτώσει, παραδώσει ή αντικαταστήσει τα συμβατικά υλικά ή δεν επισκευάσει ή συντηρήσει αυτά μέσα στον συμβατικό χρόνο ή στον χρόνο παράτασης που του δοθεί, σύμφωνα με όσα προβλέπονται στο άρθρο 206 του ν. 4412/2016.

Δεν κηρύσσεται έκπτωτος όταν:

α) το υλικό δεν φορτωθεί ή παραδοθεί ή αντικατασταθεί με ευθύνη του φορέα που εκτελεί τη σύμβαση.

β) συντρέχουν λόγοι ανωτέρας βίας

Στον οικονομικό φορέα που κηρύσσεται έκπτωτος από την σύμβαση, επιβάλλονται, με απόφαση του αποφαινόμενου οργάνου, ύστερα από γνωμοδότηση του αρμοδίου οργάνου, το οποίο υποχρεωτικά καλεί τον ανάδοχο προς παροχή εξηγήσεων, αθροιστικά, οι παρακάτω κυρώσεις:

α) ολική κατάπτωση της εγγύησης καλής εκτέλεσης της σύμβασης,

Επιπλέον μπορεί να επιβληθεί ο προβλεπόμενος από το άρθρο 74 του ν. 4412/2016 αποκλεισμός του αναδόχου από τη συμμετοχή του σε διαδικασίες δημοσίων συμβάσεων.

⁸² Ο χρόνος, τρόπος και η διαδικασία κράτησης των ως άνω χρηματικών ποσών, καθώς και κάθε άλλο αναγκαίο θέμα για την εφαρμογή της ως άνω κράτησης εξαρτάται από την έκδοση της κοινής απόφασης του Υπουργού Οικονομίας, Ανάπτυξης και Τουρισμού και Οικονομικών της παρ. 6 του άρθρου 36 του ν. 4412/2016

⁸³ Άρθρο 203 του ν. 4412/2016

5.2.2. Αν το υλικό φορτωθεί - παραδοθεί ή αντικατασταθεί μετά τη λήξη του συμβατικού χρόνου και μέχρι λήξης του χρόνου της παράτασης που χορηγήθηκε, σύμφωνα με το άρθρο 206 του Ν.4412/16, επιβάλλεται πρόστιμο⁸⁴ 5% επί της συμβατικής αξίας της ποσότητας που παραδόθηκε εκπρόθεσμα.

Το παραπάνω πρόστιμο υπολογίζεται επί της συμβατικής αξίας των εκπρόθεσμα παραδοθέντων υλικών, χωρίς ΦΠΑ. Εάν τα υλικά που παραδόθηκαν εκπρόθεσμα επηρεάζουν τη χρησιμοποίηση των υλικών που παραδόθηκαν εμπρόθεσμα, το πρόστιμο υπολογίζεται επί της συμβατικής αξίας της συνολικής ποσότητας αυτών.

Κατά τον υπολογισμό του χρονικού διαστήματος της καθυστέρησης για φόρτωση- παράδοση ή αντικατάσταση των υλικών, με απόφαση του αποφαινομένου οργάνου, ύστερα από γνωμοδότηση του αρμοδίου οργάνου, δεν λαμβάνεται υπόψη ο χρόνος που παρήλθε πέραν του εύλογου, κατά τα διάφορα στάδια των διαδικασιών, για το οποίο δεν ευθύνεται ο ανάδοχος και παρατείνεται, αντίστοιχα, ο χρόνος φόρτωσης - παράδοσης.

Η είσπραξη του προστίμου γίνεται με παρακράτηση από το ποσό πληρωμής του αναδόχου ή, σε περίπτωση ανεπάρκειας ή έλλειψης αυτού, με ισόποση κατάπτωση της εγγύησης καλής εκτέλεσης, εφόσον ο ανάδοχος δεν καταθέσει το απαιτούμενο ποσό.

Σε περίπτωση ένωσης οικονομικών φορέων, το πρόστιμο και οι τόκοι επιβάλλονται αναλόγως σε όλα τα μέλη της ένωσης.

5.3 Διοικητικές προσφυγές κατά τη διαδικασία εκτέλεσης των συμβάσεων⁸⁵

Ο ανάδοχος μπορεί κατά των αποφάσεων που επιβάλλουν σε βάρος του κυρώσεις, δυνάμει των όρων των άρθρων 5.2 (Κήρυξη οικονομικού φορέα εκπτώτου - Κυρώσεις), 6.1. (Χρόνος παράδοσης υλικών), 6.4. (Απόρριψη συμβατικών υλικών – αντικατάσταση), μέσα σε ανατρεπτική προθεσμία τριάντα (30) ημερών από την ημερομηνία που έλαβε γνώση της σχετικής απόφασης. Επί της προσφυγής, αποφασίζει το αρμόδιο αποφαινόμενο όργανο, ύστερα από γνωμοδότηση του αρμόδιου συλλογικού οργάνου.

Η εν λόγω απόφαση δεν επιδέχεται προσβολή με άλλη οποιασδήποτε φύσεως διοικητική προσφυγή.

⁸⁴ Άρθρο 207 του ν. 4412/2016

⁸⁵ Άρθρο 205 του ν. 4412/2016

6. ΕΙΔΙΚΟΙ ΟΡΟΙ ΕΚΤΕΛΕΣΗΣ

6.1 Χρόνος παράδοσης υλικών

6.1.1. Ο ανάδοχος υποχρεούται να παραδώσει τα υλικά τμηματικά σε προθεσμία πέντε (5) εργασιμών ημερών από την έγγραφη εντολή της υπηρεσία στην αποθήκη του Δήμου Καισαριανής.

Ο συμβατικός χρόνος παράδοσης των υλικών μπορεί να παρατείνεται, πριν από τη λήξη του αρχικού συμβατικού χρόνου παράδοσης, υπό τις προϋποθέσεις του άρθρου 206 του ν. 4412/2016. Στην περίπτωση που το αίτημα υποβάλλεται από τον ανάδοχο και η παράταση χορηγείται χωρίς να συντρέχουν λόγοι ανωτέρας βίας ή άλλοι ιδιαιτέρως σοβαροί λόγοι που καθιστούν αντικειμενικώς αδύνατη την εμπρόθεσμη παράδοση των συμβατικών ειδών επιβάλλονται οι κυρώσεις του άρθρου 207 του ν. 4412/2016.

6.1.2. Εάν λήξει ο συμβατικός χρόνος παράδοσης, χωρίς να υποβληθεί εγκαίρως αίτημα παράτασης ή, εάν λήξει ο παραταθείς, κατά τα ανωτέρω, χρόνος, χωρίς να παραδοθεί το υλικό, ο ανάδοχος κηρύσσεται έκπτωτος.

6.1.3. Ο ανάδοχος υποχρεούται να ειδοποιεί την υπηρεσία που εκτελεί την προμήθεια, την αποθήκη υποδοχής των υλικών και την επιτροπή παραλαβής, για την ημερομηνία που προτίθεται να παραδώσει το υλικό, τουλάχιστον δύο (2) εργάσιμες ημέρες νωρίτερα.

Μετά από κάθε προσκόμιση υλικού στην αποθήκη υποδοχής αυτών, ο ανάδοχος υποχρεούται να υποβάλει στην υπηρεσία αποδεικτικό, θεωρημένο από τον υπεύθυνο της αποθήκης, στο οποίο αναφέρεται η ημερομηνία προσκόμισης, το υλικό, η ποσότητα και ο αριθμός της σύμβασης σε εκτέλεση της οποίας προσκομίστηκε.

6.2 Παραλαβή υλικών - Χρόνος και τρόπος παραλαβής υλικών

6.2.1. Η παραλαβή των υλικών γίνεται από επιτροπές, πρωτοβάθμιες ή και δευτεροβάθμιες, που συγκροτούνται σύμφωνα με την παρ. 11 εδ. β του άρθρου 221 του Ν.4412/16⁸⁶ σύμφωνα με τα οριζόμενα στο άρθρο 208 του ως άνω νόμου και το Παράρτημα...της παρούσας (σχέδιο σύμβασης). Κατά την διαδικασία παραλαβής των υλικών διενεργείται ποσοτικός και ποιοτικός έλεγχος και εφόσον το επιθυμεί μπορεί να παραστεί και ο ανάδοχος. Ο ποιοτικός έλεγχος των υλικών γίνεται με τους ακόλουθους τρόπους: μακροσκοπικός έλεγχος. Το κόστος της διενέργειας των ελέγχων βαρύνει τον ανάδοχο.

Η επιτροπή παραλαβής, μετά τους προβλεπόμενους ελέγχους συντάσσει πρωτόκολλα (μακροσκοπικό – οριστικό- παραλαβής του υλικού με παρατηρήσεις –απόρριψης των υλικών) σύμφωνα με την παρ.3 του άρθρου 208 του ν. 4412/16.

Τα πρωτόκολλα που συντάσσονται από τις επιτροπές (πρωτοβάθμιες – δευτεροβάθμιες) κοινοποιούνται υποχρεωτικά και στους αναδόχους.

Υλικά που απορρίφθηκαν ή κρίθηκαν παραληπτέα με έκπτωση επί της συμβατικής τιμής, με βάση τους ελέγχους που πραγματοποίησε η πρωτοβάθμια επιτροπή παραλαβής, μπορούν να παραπέμπονται για επανεξέταση σε δευτεροβάθμια επιτροπή παραλαβής ύστερα από αίτημα του αναδόχου ή αυτεπάγγελτα σύμφωνα με την παρ. 5 του άρθρου 208 του ν.4412/16. Τα έξοδα βαρύνουν σε κάθε περίπτωση τον ανάδοχο.

⁸⁶ Άρθρο 221 παρ. 11 β) του ν. 4412/2016: “ Για την παρακολούθηση και την παραλαβή της σύμβασης προμήθειας συγκροτείται τριμελής ή πενταμελής Επιτροπή παρακολούθησης και παραλαβής με απόφαση του αρμόδιου αποφαινομένου οργάνου. Το όργανο αυτό εισηγείται για όλα τα θέματα παραλαβής του φυσικού αντικείμενου της σύμβασης, προβαίνοντας, σε μακροσκοπικούς, λειτουργικούς ή και επιχειρησιακούς ελέγχους του προς παραλαβή αντικείμενου της σύμβασης, εφόσον προβλέπεται από τη σύμβαση ή κρίνεται αναγκαίο, συντάσσει τα σχετικά πρωτόκολλα, παρακολουθεί και ελέγχει την προσήκουσα εκτέλεση όλων των όρων της σύμβασης και την εκπλήρωση των υποχρεώσεων του αναδόχου και εισηγείται τη λήψη των επιβεβλημένων μέτρων λόγω μη τήρησης των ως άνω όρων. Με απόφαση του αρμόδιου αποφαινομένου οργάνου μπορεί να συγκροτείται δευτεροβάθμια επιτροπή παρακολούθησης και παραλαβής με τις παραπάνω αρμοδιότητες”

Επίσης, εάν ο τελευταίος διαφωνεί με τα αποτελέσματα των εργαστηριακών εξετάσεων που διενεργήθηκαν από πρωτοβάθμιες ή δευτεροβάθμιες επιτροπές παραλαβής μπορεί να ζητήσει εγγράφως εξέταση κατ'έφεση των οικείων αντιδειγμάτων, μέσα σε ανατρεπτική προθεσμία είκοσι (20) ημερών από την γνωστοποίηση σε αυτόν των αποτελεσμάτων της αρχικής εξέτασης, με τον τρόπο που περιγράφεται στην παρ. 8 του άρθρου 208 του Ν.4412/16.

Το αποτέλεσμα της κατ'έφεση εξέτασης είναι υποχρεωτικό και τελεσίδικο και για τα δύο μέρη.

Ο ανάδοχος δεν μπορεί να ζητήσει παραπομπή σε δευτεροβάθμια επιτροπή παραλαβής μετά τα αποτελέσματα της κατ'έφεση εξέτασης.

Τα υπό προμήθεια υλικά μπορούν να τεθούν σε επιχειρησιακή εκμετάλλευση μόνο μετά την οριστική παραλαβή τους από τον Δήμο Καισαριανής.

6.2.2. Η παραλαβή των υλικών και η έκδοση των σχετικών πρωτοκόλλων παραλαβής πραγματοποιείται σε προθεσμία τριών (3) εργασίμων ημερών μετά από κάθε τμηματική παράδοση των υλικών, με την επιφύλαξη της παρ. 2 του άρθρου 209 του Ν. 4412/2016.

Αν η παραλαβή των υλικών και η σύνταξη του σχετικού πρωτοκόλλου δεν πραγματοποιηθεί από την επιτροπή παραλαβής μέσα στον οριζόμενο από τη σύμβαση χρόνο, θεωρείται ότι η παραλαβή συντελέστηκε αυτοδίκαια, με κάθε επιφύλαξη των δικαιωμάτων του Δημοσίου και εκδίδεται προς τούτο σχετική απόφαση του αρμοδίου αποφαινομένου οργάνου, με βάση μόνο το θεωρημένο από την υπηρεσία που παραλαμβάνει τα υλικά αποδεικτικό προσκόμισης τούτων, σύμφωνα δε με την απόφαση αυτή η αποθήκη του φορέα εκδίδει δελτίο εισαγωγής του υλικού και εγγραφής του στα βιβλία της, προκειμένου να πραγματοποιηθεί η πληρωμή του αναδόχου.

Ανεξάρτητα από την, κατά τα ανωτέρω, αυτοδίκαιη παραλαβή και την πληρωμή του αναδόχου, πραγματοποιούνται οι προβλεπόμενοι από την σύμβαση έλεγχοι από επιτροπή που συγκροτείται με απόφαση του αρμοδίου αποφαινομένου οργάνου, στην οποία δεν μπορεί να συμμετέχουν ο πρόεδρος και τα μέλη της επιτροπής που δεν πραγματοποίησε την παραλαβή στον προβλεπόμενο από την σύμβαση χρόνο. Η παραπάνω επιτροπή παραλαβής προβαίνει σε όλες τις διαδικασίες παραλαβής που προβλέπονται από την ως άνω παράγραφο 1 και το άρθρο 208 του ν. 4412/2016 και συντάσσει τα σχετικά πρωτόκολλα. Η εγγυητική επιστολή καλής εκτέλεσης δεν επιστρέφεται πριν από την ολοκλήρωση όλων των προβλεπόμενων από τη σύμβαση ελέγχων και τη σύνταξη των σχετικών πρωτοκόλλων.⁸⁷

6.3 Απόρριψη συμβατικών υλικών – Αντικατάσταση

6.3.1. Σε περίπτωση οριστικής απόρριψης ολόκληρης ή μέρους της συμβατικής ποσότητας των υλικών, με απόφαση του αποφαινομένου οργάνου ύστερα από γνωμοδότηση του αρμόδιου οργάνου, μπορεί να εγκρίνεται αντικατάστασή της με άλλη, που να είναι σύμφωνη με τους όρους της σύμβασης, μέσα σε τακτή προθεσμία που ορίζεται από την απόφαση αυτή.

6.3.2. Αν η αντικατάσταση γίνεται μετά τη λήξη του συμβατικού χρόνου, η προθεσμία που ορίζεται για την αντικατάσταση δεν μπορεί να είναι μεγαλύτερη του 1/2 του συνολικού συμβατικού χρόνου, ο δε ανάδοχος θεωρείται ως εκπρόθεσμος και υπόκειται σε κυρώσεις λόγω εκπρόθεσμης παράδοσης. Αν ο ανάδοχος δεν αντικαταστήσει τα υλικά που απορρίφθηκαν μέσα στην προθεσμία που του τάχθηκε και εφόσον έχει λήξει ο συμβατικός χρόνος, κηρύσσεται έκπτωτος και υπόκειται στις προβλεπόμενες κυρώσεις.

⁸⁷ Στο άρθρο αυτό η Α.Α. μπορεί να χρησιμοποιήσει μεταβατικά τις οδηγίες που δίνονται στην ΥΑ Π1/2489/6.09.1995 (Β' 764), η οποία δεν έχει καταργηθεί.

6.3.3. Η επιστροφή των υλικών που απορρίφθηκαν γίνεται σύμφωνα με τα προβλεπόμενα στις παρ. 2 και 3 του άρθρου 213 του ν. 4412/2016.

ΚΑΙΣΑΡΙΑΝΗ 22/2/2017

ΟΙ ΣΥΝΤΑΞΑΝΤΕΣ

Η ΔΙΕΥΘΥΝΤΡΙΑ Τ.Υ

ΓΟΥΝΑΡΟΠΟΥΛΟΣ ΒΑΣΙΛΕΙΟΣ
ΗΛΕΚΤΡΟΛΟΓΟΣ ΜΗΧΑΝΙΚΟΣ ΤΕ

ΚΩΝΣΤΑΝΤΟΠΟΥΛΟΥ ΒΑΣΙΛΙΚΗ
ΑΡΧΙΤΕΚΤΩΝ ΜΗΧΑΝΙΚΟΣ

ΣΚΟΠΛΑΚΗ ΜΑΡΙΑ
ΔΕ38

ΠΑΡΑΡΤΗΜΑΤΑ

ΠΑΡΑΡΤΗΜΑ 1

ΜΕΛΕΤΗ: α) Συγγραφή υποχρεώσεων, β) Τιμολόγιο μελέτης, γ) Τεχνικές Προδιαγραφές, δ) ενδεικτικός προϋπολογισμός μελέτης, ε) Τεχνική περιγραφή

ΠΑΡΑΡΤΗΜΑ 2

Το Τυποποιημένο Έντυπο Υπεύθυνης Δήλωσης [ΤΕΥΔ]⁸⁸

ΠΑΡΑΡΤΗΜΑ 3

Έντυπο Οικονομικής προσφοράς

⁸⁸ Για συμβάσεις κάτω των ορίων



ΕΛΛΗΝΙΚΗ ΔΗΜΟΚΡΑΤΙΑ
ΝΟΜΟΣ ΑΤΤΙΚΗΣ
ΔΗΜΟΣ ΚΑΙΣΑΡΙΑΝΗΣ
ΤΕΧΝΙΚΗ ΥΠΗΡΕΣΙΑ
ΤΜΗΜΑ ΜΕΛΕΤΩΝ
ΒΡΥΟΥΛΩΝ & ΦΙΛΑΔΕΛΦΕΙΑΣ
ΚΑΙΣΑΡΙΑΝΗ 16121

ΠΑΡΑΡΤΗΜΑ 1

ΠΡΟΫΠΟΛΟΓΙΣΜΟΣ ΜΕΛΕΤΗΣ:
49.420,20 € πλέον ΦΠΑ

ΑΡ. ΜΕΛΕΤΗΣ : Τ1α2017

ΜΕΛΕΤΗ ΓΙΑ ΤΗΝ " ΠΡΟΜΗΘΕΙΑ ΗΛΕΚΤΡΟΛΟΓΙΚΟΥ ΥΛΙΚΟΥ ΤΟΥ **ΔΗΜΟΥ ΚΑΙΣΑΡΙΑΝΗΣ** ΓΙΑ ΤΙΣ ΑΝΑΓΚΕΣ ΣΥΝΤΗΡΗΣΗΣ ΤΟΥ ΔΗΜΟΤΙΚΟΥ ΦΩΤΙΣΜΟΥ ΚΑΙ ΤΩΝ ΔΗΜΟΤΙΚΩΝ ΕΓΚΑΤΑΣΤΑΣΕΩΝ."

ΠΕΡΙΕΧΟΜΕΝΑ

- **ΤΕΧΝΙΚΗ ΕΚΘΕΣΗ**
- **ΕΝΔΕΙΚΤΙΚΟΣ ΠΡΟΫΠΟΛΟΓΙΣΜΟΣ**
- **ΤΕΧΝΙΚΕΣ ΠΡΟΔΙΑΓΡΑΦΕΣ**
- **ΤΙΜΟΛΟΓΙΟ ΜΕΛΕΤΗΣ**
- **ΣΥΓΓΡΑΦΗ ΥΠΟΧΡΕΩΣΕΩΝ**

ΣΥΝΟΛΙΚΗ ΕΤΗΣΙΑ ΔΑΠΑΝΗ ΠΛΕΟΝ ΦΠΑ	ΦΠΑ (24%)	ΣΥΝΟΛΙΚΗ ΕΤΗΣΙΑ ΔΑΠΑΝΗ ΣΥΜΠΕΡΙΛΑΜΒΑΝΟΜΕΝΟΥ ΦΠΑ
39.855,00 €	9.565,20 €	49.420,20 €



ΕΛΛΗΝΙΚΗ ΔΗΜΟΚΡΑΤΙΑ
ΝΟΜΟΣ ΑΤΤΙΚΗΣ
ΔΗΜΟΣ ΚΑΙΣΑΡΙΑΝΗΣ
ΤΕΧΝΙΚΗ ΥΠΗΡΕΣΙΑ
ΤΜΗΜΑ ΜΕΛΕΤΩΝ
ΒΡΥΟΥΛΩΝ & ΦΙΛΑΔΕΛΦΕΙΑΣ
ΚΑΙΣΑΡΙΑΝΗ 16121

ΠΡΟΫΠΟΛΟΓΙΣΜΟΣ ΜΕΛΕΤΗΣ
49.420,20 € πλέον ΦΠΑ
ΑΡ. ΜΕΛΕΤΗΣ :Τ1α2017

ΤΕΧΝΙΚΗ ΕΚΘΕΣΗ

Α. Η παρούσα μελέτη αφορά στην προμήθεια "**ΗΛΕΚΤΡΟΛΟΓΙΚΟΥ ΥΛΙΚΟΥ ΤΟΥ ΔΗΜΟΥ ΚΑΙΣΑΡΙΑΝΗΣ ΓΙΑ ΤΙΣ ΑΝΑΓΚΕΣ ΣΥΝΤΗΡΗΣΗΣ ΤΟΥ ΔΗΜΟΤΙΚΟΥ ΦΩΤΙΣΜΟΥ ΚΑΙ ΤΩΝ ΔΗΜΟΤΙΚΩΝ ΕΓΚΑΤΑΣΤΑΣΕΩΝ.**"

για την ομαλή και εύρυθμη λειτουργία του Δήμου μας, για το έτος 2017. Η προμήθεια θα καλύψει τις ανάγκες όλων των διευθύνσεων του Δήμου για διάστημα από την υπογραφή της σύμβασης και με καταληκτική ημερομηνία την συμπλήρωση ενός χρόνου από την υπογραφή της σύμβασης.

Β. Η αξία της προμήθειας ανέρχεται στο ποσό των :

ΣΑΡΑΝΤΑ ΕΝΝΕΑ ΧΙΛΙΑΔΩΝ ΤΕΤΡΑΚΟΣΙΩΝ ΕΙΚΟΣΙ ΕΥΡΩ ΚΑΙ ΕΙΚΟΣΙ ΛΕΠΤΩΝ #
49.420,20 €. # συμπεριλαμβανομένου φπα και θα βαρύνει τις πιστώσεις οι οποίες έχουν εγγραφεί στον προϋπολογισμό του οικονομικού έτους 2017 του Δήμου.

Γ. Η διενέργεια του παρόντος διαγωνισμού θα πραγματοποιηθεί με Πρόχειρο Διαγωνισμό και κριτήριο κατακύρωσης τη χαμηλότερη ανά είδος τιμή.

Οι ενδιαφερόμενοι μπορούν να υποβάλλουν προσφορά τμηματικά αλλά και για το σύνολο των ζητούμενων ειδών . Δεκτές θα γίνονται οι προσφορές που αφορούν στο σύνολο των ειδών ή σε μερικά είδη για όλη τη ζητούμενη ποσότητα αυτών, όπως αυτά αναλύονται στον ενδεικτικό προϋπολογισμό.

ΗΜΕΡΟΜΗΝΙΑ 22/2/2017

ΘΕΩΡΗΘΗΚΕ
Η ΠΡΟΙΣΤΑΜΕΝΗ ΤΩΝ
ΤΕΧΝΙΚΩΝ ΥΠΗΡΕΣΙΩΝ

ΣΥΝΤΑΧΘΗΚΕ

ΚΩΣΤΑΝΤΟΠΟΥΛΟΥ ΒΑΣΙΛΙΚΗ
ΑΡΧΙΤΕΚΤΩΝ ΜΗΧΑΝΙΚΟΣ

ΒΑΣΙΛΗΣ ΓΟΥΝΑΡΟΠΟΥΛΟΣ
ΗΛΕΚΤΡΟΛΟΓΟΣ ΜΗΧΑΝΙΚΟΣ ΤΕ

ΕΥΑΓΓΕΛΟΥ ΓΡΗΓΟΡΗΣ
ΗΛΕΚΤΡΟΛΟΓΟΣ ΜΗΧΑΝΙΚΟΣ ΤΕ

**ΕΝΔΕΙΚΤΙΚΟΣ ΠΡΟΥΠΟΛΟΓΙΣΜΟΣ ΠΡΟΜΗΘΕΙΑΣ ΗΛΕΚΤΡΟΛΟΓΙΚΟΥ ΥΛΙΚΟΥ****ΓΙΑ ΤΙΣ ΑΝΑΓΚΕΣ ΣΥΝΤΗΡΗΣΗΣ ΤΟΥ ΔΗΜΟΤΙΚΟΥ ΦΩΤΙΣΜΟΥ ΚΑΙ ΤΩΝ ΔΗΜΟΤΙΚΩΝ ΕΓΚΑΤΑΣΤΑΣΕΩΝ**

Α/Α	ΠΟΣΟΤΗΤΑ	ΜΟΝΑΔΑ ΜΕΤΡΗΣΗΣ	CPV	ΕΙΔΟΣ	ΕΝΔ. ΤΙΜΗ ΜΟΝΑΔΑΣ	ΣΥΝΟΛΟ
1	80	ΤΕΜΑΧΙΟ	31500000-1	250W ΝΑ ΛΑΜΠΤΗΡΕΣ Ε40	8,00 €	640,00 €
2	25	ΤΕΜΑΧΙΟ	31500000-1	400w Hg Ενδεικτικού Τύπου Philips HPLM 400	10,00 €	250,00 €
3	10	ΤΕΜΑΧΙΟ	31500000-1	500W ΛΑΜΠΑ ΤΥΠΟΥ HWL Ε40	28,00 €	280,00 €
4	40	ΤΕΜΑΧΙΟ	31500000-1	ΛΑΜΠΕΣ 1000W Metal Halide ΠΡΟΒΟΛΕΑ Ε40	55,00 €	2.200,00 €
5	50	ΤΕΜΑΧΙΟ	31500000-1	ΛΑΜΠΕΣ ΟΙΚΟΝΟΜΙΑΣ LED 10-12W E27	4,00 €	200,00 €
6	25	ΤΕΜΑΧΙΟ	31500000-1	ΛΑΜΠΕΣ ΦΘΟΡΙΣΜΟΥ 18W	2,00 €	50,00 €
7	20	ΤΕΜΑΧΙΟ	31500000-1	ΛΑΜΠΕΣ 400W HIS THX Ε40	16,00 €	320,00 €
8	10	ΤΕΜΑΧΙΟ	31500000-1	ΠΡΟΒΟΛΕΙΣ ΗQI 400W ΝΑ ΠΕΡΙΕΧΕΤΑΙ ΚΑΙ ΛΑΜΠΑ	100,00 €	1.000,00 €
9	15	ΤΕΜΑΧΙΟ	31500000-1	ΦΩΤΙΣΤΙΚΑ LED ΓΡΑΜΜΙΚΑ (120mm)	60,00 €	900,00 €
10	40	ΤΕΜΑΧΙΟ	31500000-1	ΦΩΤΙΣΤΙΚΟ ΣΩΜΑ ΓΙΑ ΔΡΟΜΟΥΣ ΚΑΙ ΛΕΩΦΟΡΟΥΣ 250W	200,00 €	8.000,00 €
11	40	ΤΕΜΑΧΙΟ	31500000-1	ΦΩΤΙΣΤΙΚΟ ΣΩΜΑ ΓΙΑ ΔΡΟΜΟΥΣ ΚΑΙ ΛΕΩΦΟΡΟΥΣ 100W	180,00 €	7.200,00 €
12	10	ΤΕΜΑΧΙΟ	31500000-1	ΛΞΟΝΙΚΟ ΦΩΤΙΣΤΙΚΟ ΝΑΤΡΙΟΥ ΜΕ ΑΣΦΑΛΕΙΑ ΣΩΜΑ ΓΙΑ ΔΡΟΜΟΥΣ ΚΑΙ ΛΕΩΦΟΡΟΥΣ 70W	65,00 €	650,00 €
13	300	ΤΕΜΑΧΙΟ	31600000-2	ΔΕΜΑΤΙΚΑ ΤΙΡΕ UP ΣΥΣΦΙΞΗΣ ΚΑΛΩΔΙΩΝ 4mmX30cm	0,05 €	15,00 €
14	300	ΜΕΤΡΟ	31320000-5	ΚΑΛΩΔΙΟ ΝΥΜ 3Χ1,5	0,65 €	195,00 €
15	100	ΜΕΤΡΟ	31320000-5	ΜΟΝΟΠΟΛΙΚΟ ΚΑΛΩΔΙΟ ΤΥΠΟΥ ΔΕΗ 2,5mm ΧΟΝΤΡΗ ΔΙΠΛΗ ΜΟΝΩΣΗ Ονομαστική τάση 0.6/1 KV	3,00 €	300,00 €

16	80	ΤΕΜΑΧΙΟ	31500000-1	ΕΚΚΙΝΗΤΕΣ-ΣΤΡΑΓΓ. ΠΗΝΙΑ 35 - 400 WATT	4,00 €	320,00 €
17	20	ΤΕΜΑΧΙΟ	31500000-1	ΒΑΣΕΙΣ 80W Hg ΜΕ ΑΣΦΑΛΕΙΟΘΗΚΗ ΝΤΟΥΡΑΛΟΥΜΙΝΙΟ	35,00 €	700,00 €
18	100	ΤΕΜΑΧΙΟ	31210000-1	ΓΥΑΛΙΝΕΣ ΑΣΦΑΛΕΙΕΣ 4Α	0,10 €	10,00 €
19	100	ΤΕΜΑΧΙΟ	31210000-1	ΓΥΑΛΙΝΕΣ ΑΣΦΑΛΕΙΕΣ 8Α	0,10 €	10,00 €
20	30	ΤΕΜΑΧΙΟ	31210000-1	ΑΣΦΑΛΕΙΟΘΗΚΕΣ ΚΛΕΜΑΣ ΓΙΑ ΓΥΑΛΙΝΕΣ ΑΣΦΑΛΕΙΕΣ ΣΥΡΤΑΡΩΤΕΣ 230V	1,00 €	30,00 €
21	50	ΤΕΜΑΧΙΟ	31681410-0	ΜΟΝΩΤΙΚΕΣ ΤΑΙΝΙΕΣ ΜΑΥΡΟ	1,00 €	50,00 €
22	5	ΤΕΜΑΧΙΟ	31681410-0	ΤΑΙΝΙΕΣ ΒΟΥΛΚΑΝΙΣΜΟΥ	10,00 €	50,00 €
23	50	ΤΕΜΑΧΙΟ	31210000-1	ΑΣΦΑΛΕΙΕΣ ΤΑΧΕΙΑΣ ΤΗΞΕΩΣ 20Α	0,30 €	15,00 €
24	50	ΤΕΜΑΧΙΟ	31210000-1	ΑΣΦΑΛΕΙΕΣ ΤΑΧΕΙΑΣ ΤΗΞΕΩΣ 25Α	0,40 €	20,00 €
25	50	ΤΕΜΑΧΙΟ	31210000-1	ΑΣΦΑΛΕΙΕΣ ΤΑΧΕΙΑΣ ΤΗΞΕΩΣ 35Α	0,50 €	25,00 €
26	25	ΤΕΜΑΧΙΟ	31210000-1	ΑΣΦΑΛΕΙΕΣ ΤΑΧΕΙΑΣ ΤΗΞΕΩΣ 63Α	0,60 €	15,00 €
27	20	ΤΕΜΑΧΙΟ	31681410-0	ΦΥΣΙΓΓΙΑ ΝΕΟSET 25Α	0,50 €	10,00 €
28	20	ΤΕΜΑΧΙΟ	31681410-0	ΦΥΣΙΓΓΙΑ ΝΕΟSet 35Α	0,50 €	10,00 €
29	20	ΤΕΜΑΧΙΟ	31681410-0	ΦΥΣΙΓΓΙΑ ΝΕΟSet 50Α	0,50 €	10,00 €
30	20	ΤΕΜΑΧΙΟ	31681410-0	ΦΥΣΙΓΓΙΑ ΝΕΟSet 63Α	0,50 €	10,00 €
31	50	ΤΕΜΑΧΙΟ	31681410-0	ΦΥΣΙΓΓΙΑ ΔΕΗ 35Α	0,50 €	25,00 €
32	50	ΤΕΜΑΧΙΟ	31681410-0	ΦΥΣΙΓΓΙΑ ΔΕΗ 40Α	0,60 €	30,00 €
33	50	ΤΕΜΑΧΙΟ	31681410-0	ΦΥΣΙΓΓΙΑ ΔΕΗ 50Α	0,70 €	35,00 €
34	20	ΤΕΜΑΧΙΟ	31210000-1	ΑΣΦΑΛΕΙΕΣ ΑΥΤΟΜΑΤΕΣ ΚΑΜΠΥΛΗΣ 16Α	3,00 €	60,00 €
35	20	ΤΕΜΑΧΙΟ	31210000-1	ΑΣΦΑΛΕΙΕΣ ΑΥΤΟΜΑΤΕΣ ΚΑΜΠΥΛΗΣ D 20Α	5,00 €	100,00 €
36	30	ΤΕΜΑΧΙΟ	31210000-1	ΑΣΦΑΛΕΙΕΣ ΑΥΤΟΜΑΤΕΣ ΚΑΜΠΥΛΗΣ D 25Α	5,50 €	165,00 €
37	20	ΤΕΜΑΧΙΟ	31210000-1	ΑΣΦΑΛΕΙΕΣ ΑΥΤΟΜΑΤΕΣ ΚΑΜΠΥΛΗΣ D 32Α	6,00 €	120,00 €
38	4	ΤΕΜΑΧΙΟ	44318000-2	ΤΣΕΡΚΙ ΑΝΟΞΕΙΔΩΤΟ ΑΤΣΑΛΙ 50m / 2cm	20,00 €	80,00 €
39	5	ΤΕΜΑΧΙΟ	44318000-2	ΤΣΕΡΚΙ ΔΙΑΤΡΗΤΟ ΓΑΛΒΑΝΙΖΕ 25m / 2cm	4,00 €	20,00 €

40	100	ΜΕΤΡΟ	44318000-2	ΣΥΡΜΑΤΟΣΧΟΙΝΟ ΓΙΑ ΑΞΟΝΙΚΟ ΦΩΤΙΣΜΟ 6mm	2,00 €	200,00 €
41	200	ΤΕΜΑΧΙΟ	31500000-1	ΣΤΑΡΤΕΡ 4 – 80W	0,30 €	60,00 €
42	100	ΤΕΜΑΧΙΟ	31500000-1	ΣΤΑΡΤΕΡ 4 – 21W	0,30 €	30,00 €
43	5	ΤΕΜΑΧΙΟ	31720000-9	ΕΠΙΤΗΡΗΤΕΣ ΤΑΣΗΣ ΡΥΘΜΙΖΟΜΕΝΟΙ 400 VOLT	25,00 €	125,00 €
44	5	ΤΕΜΑΧΙΟ	31720000-9	ΕΠΙΤΗΡΗΤΕΣ ΣΤΑΘΜΗΣ	20,00 €	100,00 €
45	10	ΤΕΜΑΧΙΟ	31681410-0	ΣΙΔΗΡΟΪΣΤΟΙ ΦΩΤΙΣΤΙΚΩΝ ΔΡΟΜΟΥ ΑΠΟ ΣΙΔΗΡΟΣΩΛΗΝΑ ΓΑΛΒΑΝΙΣΕ' ΒΤ. 8M ΠΛΗΡΕΙΣ ΜΕ ΑΚΡΟΚΙΒΩΤΙΟ, ΒΑΣΗ & ΑΓΚΥΡΙΟ ΠΑΚΤΩΣΗΣ	450,00 €	4.500,00 €
46	10	ΤΕΜΑΧΙΟ	31681410-0	ΒΡΑΧΙΟΝΕΣ ΦΩΤΙΣΤΙΚΩΝ ΣΩΜΑΤΩΝ ΟΔΟΠΟΙΙΑΣ ΚΑΜΠΥΛΟΙ ΜΟΙΝΟΙ- ISO 9001-CE	10,00 €	100,00 €
47	50	ΤΕΜΑΧΙΟ	31681410-1	ΦΟΥΣΚΕΣ Φ 40	20,00 €	1.000,00 €
48	30	ΤΕΜΑΧΙΟ	31681410-0	ΒΑΣΕΙΣ ΑΣΦΑΛΙΩΝ ΠΛΗΡΕΙΣ 35 A	3,50 €	105,00 €
49	30	ΤΕΜΑΧΙΟ	31681410-0	ΒΑΣΕΙΣ ΑΣΦΑΛΕΙΩΝ ΠΛΗΡΕΙΣ 63 A	3,50 €	105,00 €
50	10	ΤΕΜΑΧΙΟ	31681410-0	ΒΑΣΕΙΣ ΑΣΦΑΛΕΙΩΝ ΤΥΠΟΥ ΝΕΟΣΕΤ 63 A ΠΛΗΡΕΙΣ	3,50 €	35,00 €
51	50	ΤΕΜΑΧΙΟ	31681410-0	ΚΩΣ ΣΩΛΗΝΩΤΑ ΠΡΕΣΣΑΣ (ΔΙΕΛΕΥΣΗΣ 10mm)	0,20 €	10,00 €
52	50	ΤΕΜΑΧΙΟ	31681410-0	ΚΩΣ ΣΩΛΗΝΩΤΑ ΠΡΕΣΣΑΣ (ΔΙΕΛΕΥΣΗΣ 16mm)	0,25 €	12,50 €
53	50	ΤΕΜΑΧΙΟ	31681410-0	ΚΩΣ ΣΩΛΗΝΩΤΑ ΠΡΕΣΣΑΣ (ΔΙΕΛΕΥΣΗΣ 25mm)	0,40 €	20,00 €
54	50	ΤΕΜΑΧΙΟ	31681410-0	ΚΩΣ ΣΩΛΗΝΩΤΑ ΠΡΕΣΣΑΣ (ΔΙΕΛΕΥΣΗΣ 35mm)	0,60 €	30,00 €
55	50	ΤΕΜΑΧΙΟ	31681410-0	ΚΩΣ ΣΩΛΗΝΩΤΑ ΠΡΕΣΣΑΣ (ΔΙΕΛΕΥΣΗΣ 50mm)	0,80 €	40,00 €
56	50	ΤΕΜΑΧΙΟ	31681410-0	ΚΩΣ ΣΩΛΗΝΩΤΑ ΠΡΕΣΣΑΣ (ΔΙΕΛΕΥΣΗΣ 70mm)	1,20 €	60,00 €
57	50	ΤΕΜΑΧΙΟ	31681410-0	ΚΩΣ ΣΩΛΗΝΩΤΑ ΠΡΕΣΣΑΣ (ΑΚΡΑΙΑ 10mm)	0,25 €	12,50 €
58	50	ΤΕΜΑΧΙΟ	31681410-0	ΚΩΣ ΣΩΛΗΝΩΤΑ ΠΡΕΣΣΑΣ (ΑΚΡΑΙΑ 16mm)	0,30 €	15,00 €

59	50	ΤΕΜΑΧΙΟ	31681410-0	ΚΩΣ ΣΩΛΗΝΩΤΑ ΠΡΕΣΣΑΣ (ΑΚΡΑΙΑ 25mm)	0,40 €	20,00 €
60	50	ΤΕΜΑΧΙΟ	31681410-0	ΚΩΣ ΣΩΛΗΝΩΤΑ ΠΡΕΣΣΑΣ (ΑΚΡΑΙΑ 35mm)	0,60 €	30,00 €
61	50	ΤΕΜΑΧΙΟ	31681410-0	ΚΩΣ ΣΩΛΗΝΩΤΑ ΠΡΕΣΣΑΣ (ΑΚΡΑΙΑ 50m)	0,90 €	45,00 €
62	50	ΤΕΜΑΧΙΟ	31681410-0	ΚΩΣ ΣΩΛΗΝΩΤΑ ΠΡΕΣΣΑΣ (ΑΚΡΑΙΑ 70mm)	1,30 €	65,00 €
63	20	ΤΕΜΑΧΙΟ	31681410-0	ΑΡΣΕΝΙΚΟΣ ΡΕΥΜΑΤΟΛΗΠΤΗΣ 16Α ΤΥΠΟΥ ΣΟΥΚΟ	2,00 €	40,00 €
64	20	ΤΕΜΑΧΙΟ	31681410-0	ΘΥΛΙΚΟΣ ΡΕΥΜΑΤΟΔΟΤΗΣ 16Α ΤΥΠΟΥ ΣΟΥΚΟ	2,00 €	40,00 €
65	5	ΤΕΜΑΧΙΟ	31210000-1	ΤΡΙΦΑΣΙΚΟΣ ΔΙΑΦΟΡΙΚΟΣ ΑΥΤΟΜΑΤΟΣ ΔΙΑΚΟΠΤΗΣ (ΡΕΛΛΕ) 4Χ40 Α 30mA	60,00 €	300,00 €
66	5	ΤΕΜΑΧΙΟ	31210000-1	ΤΡΙΦΑΣΙΚΟΣ ΔΙΑΦΟΡΙΚΟΣ ΑΥΤΟΜΑΤΟΣ ΔΙΑΚΟΠΤΗΣ (ΡΕΛΛΕ) 4Χ63 Α 30mA	80,00 €	400,00 €
67	5	ΤΕΜΑΧΙΟ	31210000-1	ΜΟΝΟΦΑΣΙΚΟΣ ΔΙΑΦΟΡΙΚΟΣ ΑΥΤΟΜΑΤΟΣ ΔΙΑΚΟΠΤΗΣ (ΡΕΛΛΕ) 2Χ40Α 30mA	50,00 €	250,00 €
68	10	ΤΕΜΑΧΙΟ	31210000-1	ΡΕΛΕ ΡΑΓΑΣ ΦΟΡΤΙΟΥ 2ΝΟ 2Χ25Α	15,00 €	150,00 €
69	10	ΤΕΜΑΧΙΟ	31210000-1	ΡΕΛΕ ΡΑΓΑΣ ΦΟΡΤΙΟΥ 4 ΝΟ 4Χ40Α	40,00 €	400,00 €
70	10	ΤΕΜΑΧΙΟ	31210000-1	ΧΡΟΝΟΔΙΑΚΟΠΤΗΣ ΡΑΓΑΣ ΑΝΑΛΟΓΙΚΟΣ 24Η ΜΕ ΕΦΕΔΡΕΙΑ	30,00 €	300,00 €
71	20	ΤΕΜΑΧΙΟ	31210000-1	ΣΥΝΔΕΣΜΟΣ ΚΑΛΩΔΙΩΣΕΩΝ (ΚΛΕΜΜΕΝΣ) 4mm ²	1,00 €	20,00 €
72	20	ΤΕΜΑΧΙΟ	31210000-1	ΣΥΝΔΕΣΜΟΣ ΚΑΛΩΔΙΩΣΕΩΝ (ΚΛΕΜΜΕΝΣ) 6mm ³	2,00 €	40,00 €
73	20	ΤΕΜΑΧΙΟ	31210000-1	ΣΥΝΔΕΣΜΟΣ ΚΑΛΩΔΙΩΣΕΩΝ (ΚΛΕΜΜΕΝΣ) 10mm ⁴	2,00 €	40,00 €
74	20	ΤΕΜΑΧΙΟ	31210000-1	ΣΥΝΔΕΣΜΟΣ ΚΑΛΩΔΙΩΣΕΩΝ (ΚΛΕΜΜΕΝΣ) 16mm ⁵	3,00 €	60,00 €

75	20	ΤΕΜΑΧΙΟ	31210000-1	ΣΥΝΔΕΣΜΟΣ ΚΑΛΩΔΙΩΣΕΩΝ ΚΛΕΜΜΕΝΣ) 25mm ⁸	4,00 €	80,00 €
76	5	ΤΕΜΑΧΙΟ	31210000-1	ΜΟΝΟΦΑΣΙΚΟΣ ΦΟΡΗΤΟΣ ΡΕΥΜΑΤΟΔΟΤΗΣ ΠΕΝΤΕ (5) ΘΕΣΕΩΝ 16Α ΜΕ ΠΑΡΟΧΙΚΟ ΚΛΩΔΙΟ 3Χ2,5mm ²	10,00 €	50,00 €
77	50	ΜΕΤΡΟ	31210000-1	ΔΙΑΜΟΡΦΩΣΙΜΟΣ ΚΥΜΜΑΤΟΕΙΔΗΣ ΣΩΛΗΝΑΣ ΣΠΙΡΑΛ Ø16 16mm/10.9mm ΒΙΟΜΗΧΑΝΙΚΟΥ ΤΥΠΟΥ	0,70 €	35,00 €
78	50	ΜΕΤΡΟ	31210000-1	ΔΙΑΜΟΡΦΩΣΙΜΟΣ ΚΥΜΜΑΤΟΕΙΔΗΣ ΣΩΛΗΝΑΣ ΣΠΙΡΑΛ Ø25 25mm / 18,6 mm ΒΙΟΜΗΧΑΝΙΚΟΥ ΤΥΠΟΥ	1,30 €	65,00 €
79	100	ΜΕΤΡΟ	31210000-1	ΔΙΑΜΟΡΦΩΣΙΜΟΣ ΚΥΜΜΑΤΟΕΙΔΗΣ ΣΩΛΗΝΑΣ ΣΠΙΡΑΛ Ø32 32mm/24,3mm ΒΙΟΜΗΧΑΝΙΚΟΥ ΤΥΠΟΥ	1,60 €	160,00 €
80	10	ΚΟΥΤΙΑ	44318000-2	ΕΠΙΤΟΙΧΙΕΣ ΒΑΣΕΙΣ ΣΤΙΡΗΣΗΣ ΡΟΚΑ 9/25	2,00 €	20,00 €
81	10	ΚΟΥΤΙΑ	44318000-2	ΕΠΙΤΟΙΧΙΕΣ ΒΑΣΕΙΣ ΣΤΙΡΗΣΗΣ ΡΟΚΑ 10/35	2,50 €	25,00 €
82	10	ΚΟΥΤΙΑ	44318000-2	ΕΠΙΤΟΙΧΙΕΣ ΒΑΣΕΙΣ ΣΤΙΡΗΣΗΣ ΡΟΚΑ 12/35	3,00 €	30,00 €
83	5	ΚΟΥΤΙΑ	44318000-2	ΕΠΙΤΟΙΧΙΕΣ ΒΑΣΕΙΣ ΣΤΙΡΗΣΗΣ ΡΟΚΑ 6/25	2,00 €	10,00 €
84	10	ΚΟΥΤΙΑ	44318000-2	ΒΥΣΜΑΤΑ ΠΛΑΣΤΙΚΑ 6 mm ² ΤΑΧΕΙΑΣ ΕΦΑΡΜΟΓΗΣ ΜΕ ΧΤΥΠΗΜΑ (ΟΥΠΑ)	2,00 €	20,00 €
85	5	ΚΟΥΤΙΑ	44318000-2	ΒΥΣΜΑΤΑ ΠΛΑΣΤΙΚΑ 10 mm ² ΤΑΧΕΙΑΣ ΕΦΑΡΜΟΓΗΣ ΜΕ ΧΤΥΠΗΜΑ (ΟΥΠΑ)	3,00 €	15,00 €
86	30	ΤΕΜΑΧΙΟ	31210000-1	ΠΥΚΝΩΤΕΣ 8-18 µf 400V	2,50 €	75,00 €
87	30	ΤΕΜΑΧΙΟ	31210000-1	ΣΤΡΑΓΓΑΛΙΣΤΙΚΑ ΠΗΝΕΙΑ ΜΠΑΛΑΣΤ 70-400 WATT	15,00 €	450,00 €
88	25	ΤΕΜΑΧΙΟ	31210000-1	ΕΚΚΙΝΗΤΕΣ 1000 WATT	10,00 €	250,00 €

89	30	TEMAXIO	32552100-8	ΤΗΛΕΦΩΝΟ ΑΝΑΛΟΓΙΚΟ ΓΙΑ ΛΕΙΤΟΥΡΓΙΑ ΜΕ ΤΗΛΕΦΩΝΙΚΟ ΚΕΝΤΡΟ HIGHRATH 3750	35,00 €	1.050,00 €
90	10	TEMAXIO	32552100-8	ΤΗΛΕΦΩΝΟ ΨΗΦΙΑΚΟ ΜΕ ΟΘΟΝΗ ΑΝΑΓΝΩΡΙΣΗΣ ΚΑΙ ΧΕΙΡΙΣΜΩΝ ΓΙΑ ΛΕΙΤΟΥΡΓΙΑ ΜΕ ΤΗΛΕΦΩΝΙΚΟ ΚΕΝΤΡΟ HIGHRATH 3750	100,00 €	1.000,00 €
91	30	TEMAXIO	32551500-5	ΣΠΙΡΑΛ ΚΑΛΩΔΙΟ ΑΚΟΥΣΤΙΚΟΥ ΤΗΛΕΦΩΝΟΥ	2,00 €	60,00 €
92	30	TEMAXIO	32551500-5	ΚΑΛΩΔΙΟ ΣΥΝΔΕΣΗΣ ΤΗΛΕΦΩΝΟΥ 3m	1,00 €	30,00 €
93	30	TEMAXIO	32551500-5	ΚΑΛΩΔΙΟ ΣΥΝΔΕΣΗΣ ΤΗΛΕΦΩΝΟΥ 5m	2,00 €	60,00 €
94	10	TEMAXIO	32551500-5	ΔΟΚΙΜΑΣΤΙΚΑ ΚΑΤΣΑΒΙΔΙΑ	5,00 €	50,00 €
95	200	TEMAXIO	31500000-1	ΛΑΜΠΕΣ LED 20W ΓΙΑ ΑΜΕΣΗ ΑΝΤΙΚΑΤΡΑΣΤΑΣΗ ΛΑΜΠΤΗΡΩΝ ΦΘΟΡΙΟΥ 36W 1,20m	10,00 €	2.000,00 €
96	6	TEMAXIO	31500000-1	ΦΩΤΙΣΤΙΚΑ LED ΔΡΟΜΩΝ	240,00 €	1.440,00 €
					ΑΝΕΥ ΦΠΑ	39.855,00 €
					ΦΠΑ 24%	9.565,20 €
					ΣΥΝΟΛΟ	49.420,20 €

ΗΜΕΡΟΜΗΝΙΑ 22/2/2017

ΘΕΩΡΗΘΗΚΕ
Η ΠΡΟΙΣΤΑΜΕΝΗ ΤΩΝ
ΤΕΧΝΙΚΩΝ ΥΠΗΡΕΣΙΩΝ

ΣΥΝΤΑΧΘΗΚΕ

ΚΩΣΤΑΝΤΟΠΟΥΛΟΥ ΒΑΣΙΛΙΚΗ
ΑΡΧΙΤΕΚΤΩΝ ΜΗΧΑΝΙΚΟΣ

ΒΑΣΙΛΗΣ ΓΟΥΝΑΡΟΠΟΥΛΟΣ
ΗΛΕΚΤΡΟΛΟΓΟΣ ΜΗΧΑΝΙΚΟΣ ΤΕ

ΕΥΑΓΓΕΛΟΥ ΓΡΗΓΟΡΗΣ
ΗΛΕΚΤΡΟΛΟΓΟΣ ΜΗΧΑΝΙΚΟΣ ΤΕ

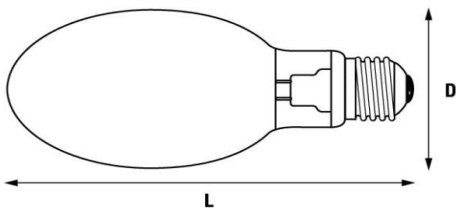

Εικόνα 1 250W SOD D=91mm L=227mm

ΑΡΘΡΟ 1 ΛΑΜΠΤΗΡΑΣ 250 Watt Νατρίου Υψηλής Πίεσης

Ονομαστική τάση λειτουργίας 100 V , Ονομαστική Ισχύς Λειτουργίας 250 W , καταγεγραμμένη κατανάλωση 255 W , Ένταση ονομαστικού ρεύματος 2,9 5 A, Τάση εκκίνησης 3,3 /5.0 KVp , Ονομαστική απόδοση 124 lm/W , Κατανάλωση ενέργειας 281 KWh /1000h , Ονομαστική φωτεινή ροή 31.100 lm ,Θερμοκρασία χρώματος 2000K, Χρωματική Απόδοση RA 20 , Συντελεστής συντήρησης απόδοσης λαμπτήρα /φωτεινής ροής 0.98/2000h- 0,94/20.000h. Διαστάσεις (Διάμετρος 91mm - Μήκος 226mm) , Περιεχόμενο υλικού χαρακτηρισμού 24mg , Μέγιστη

θερμοκρασία κελύφους 400°C , Μέγιστη Θερμοκρασία βάσης 250°C. Διάρκεια ζωής 32.000h , **Κάλυκας E40** , Συχνότητα λειτουργίας 50 HZ, Θέση λειτουργίας οποιαδήποτε , ρυθμιζόμενη λυχνία ,Φθορίζουσα επικάλυψη. Απαιτεί σύστημα έναυσης για την λειτουργία της. Κλάση κατανάλωσης A. Χαρακτηριστικό κίτρινο χρώμα κοντά στα 580 nm λόγω μειωμένης χρωματικής απόδοσης χρησιμοποιείται για φωτισμό δρόμων - λεωφόρων σε φωτιστικό ιστού 9-13m ύψους.

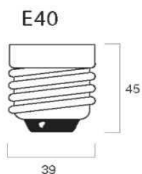

Συσκευασία σε κιβώτιο των 12 τεμαχίων. Ενδεικτική τιμή μονάδας (τεμάχιο) 8 €

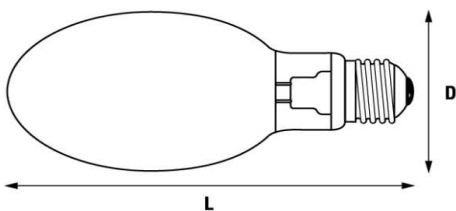

Εικόνα 2a 250W Hg D=91mm L=228mm

ΑΡΘΡΟ 2 ΛΑΜΠΤΗΡΑΣ 250 Watt Υδραργύρου Υψηλής Πίεσης

Ονομαστική τάση λειτουργίας 130 V , Ονομαστική Ισχύς Λειτουργίας 250 W , καταγεγραμμένη κατανάλωση 255 W , Ένταση ονομαστικού ρεύματος 2,13 A, Τάση εκκίνησης 3,3 /5.0 KVp , Ονομαστική απόδοση 53 lm/W , Κατανάλωση ενέργειας 275Kwh/1000h ,Ονομαστική φωτεινή ροή 13.000 lm ,Θερμοκρασία χρώματος 4000K, Χρωματική Απόδοση RA 40 , Συντελεστής συντήρησης απόδοσης λαμπτήρα /φωτεινής ροής 0.91/8000h- 0,77/20.000h. Διαστάσεις (Διάμετρος 91mm - Μήκος 228mm) , Περιεχόμενο υλικού χαρακτηρισμού 39,1 mg , Διάρκεια ζωής 24.000h , **Κάλυκας E40** , Συχνότητα λειτουργίας 50 HZ, Θέση λειτουργίας οποιαδήποτε , ρυθμιζόμενη όχι, λυχνία με , Φθορίζουσα επικάλυψη. Απαιτεί σύστημα έναυσης για την λειτουργία της. Κλάση κατανάλωσης B. Χαρακτηριστικό λευκό χρώμα κοντά στα ψυχρό λευκό , λόγω μεγάλης χρωματικής απόδοσης ιδανική για χρήση φωτισμό δρόμων - λεωφόρων σε φωτιστικό ιστού 9-13m ύψους. **Σύμφωνα με οδηγία της ΕΕ (ErP - Energy related Product - legislation (Commission Regulation (EC) No 245/2009)) από 13 Απριλίου του 2015 καταργούνται και δεν χρησιμοποιούνται στις χώρες της ΕΕ**

228mm) , Περιεχόμενο υλικού χαρακτηρισμού 39,1 mg , Διάρκεια ζωής 24.000h , **Κάλυκας E40** , Συχνότητα λειτουργίας 50 HZ, Θέση λειτουργίας οποιαδήποτε , ρυθμιζόμενη όχι, λυχνία με , Φθορίζουσα επικάλυψη. Απαιτεί σύστημα έναυσης για την λειτουργία της. Κλάση κατανάλωσης B. Χαρακτηριστικό λευκό χρώμα κοντά στα ψυχρό λευκό , λόγω μεγάλης χρωματικής απόδοσης ιδανική για χρήση φωτισμό δρόμων - λεωφόρων σε φωτιστικό ιστού 9-13m ύψους. **Σύμφωνα με οδηγία της ΕΕ (ErP - Energy related Product - legislation (Commission Regulation (EC) No 245/2009)) από 13 Απριλίου του 2015 καταργούνται και δεν χρησιμοποιούνται στις χώρες της ΕΕ**

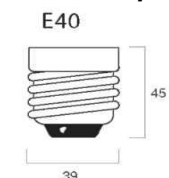

Συσκευασία σε κιβώτιο των 12 τεμαχίων. Ενδεικτική τιμή μονάδας (τεμάχιο) 5,53 €

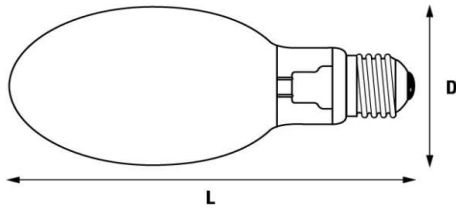

Εικόνα α23 500W Hg D=122mm L=275mm

ΑΡΘΡΟ 3 ΛΑΜΠΤΗΡΑ 500 Watt Hg ενδεικτικού τύπου HWL (Mbft) Με κάλυκα E40 , σχήμα λαμπτήρα ελλειψοειδές , Διάφανο, με χρόνο ζωής έως 10.000 h , θερμοκρασία χρώματος 4200-4500K , φωτεινή ροή 14000 Lm , συντελεστής απόδοσης κοντά στα 26 lm /W . δείκτης χρωματικής απόδοσης 49 Ra Ενεργειακής Τάξης B Ισχύς 500 watt , Τάση Λαμπτήρα 240V , Ονομαστικό ρεύμα λαμπτήρα 2.41 A , Περιεκτικότητα υλικού χαρακτηρισμού

41.1mg Hg , κατανάλωση ενέργειας 583Kwh/1000h , Κάλυκας E40, θερμοκρασία κάλυκα 250°C-380°C , ρυθμιζόμενος ΟΧΙ, θέση λειτουργίας p20 [Παράλληλη +/- 20ο ή Οριζόντια] , χρόνος έναυσης 10 sec .Πολύ καλός δείκτης χρωματικής απόδοσης μπορεί να εκκινηθεί σε σύστημα λαμπτήρων υδραργύρου αντίστοιχης ισχύος εκπέμπει ευχάριστο λευκό χρώμα σύνθεσης 400-600 nm . Βαρος 240gr. Τάση εκκίνησης 0.198KVp . Επίστρωση από φθορίζουσα ουσία.

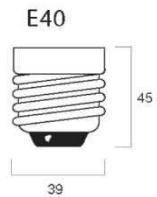

Συσκευασία σε κιβώτιο των 12 τεμαχίων. Ενδεικτική τιμή μονάδας(τεμάχιο) 28 €

ΑΡΘΡΟ 4 ΛΑΜΠΤΗΡΑ 1000 Watt HQI για προβολέα .



Με κάλυκα E40 , σχήμα λαμπτήρα ελλειψοειδές, Κάλυκας: E40 ,Ισχύς: 1000W ,Τάση λειτουργίας: 230V , Θερμοκρασία χρώματος (Kelvin): 7250K Δείκτης χρωματικής απόδοσης Ra (CRI): 60 έως 81Ra Διάμετρος Φ ή πλάτος Dmax: 76mm Μήκος Lmax: 345mm

Εικόνα α34α 1000W Hα D= 76mm L=345mm

Φωτεινή ροή (lumens): 85000lm Διάρκεια ζωής (ώρες): 9000hr

Περιεκτικότητα υδραργύρου: 60mg Απαιτείται εξωτερικό ballast και κλειστό φωτιστικό απόδοση 86lm/W , Ενεργειακή κλάση A+ , Μέση ονομαστική διάρκεια ζωής 12000h , Σωληνοειδές μονού άκρου

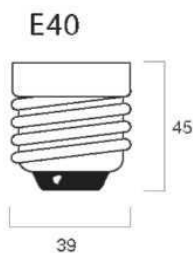

Συσκευασία σε κιβώτιο των 40 τεμαχίων. Ενδεικτική τιμή μονάδας(τεμάχιο) 55 €

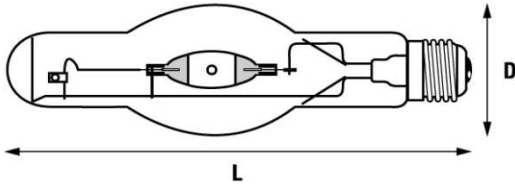

Εικόνα 2 4000w HQI D=63mm L=270mm

ΑΡΘΡΟ 5 ΛΑΜΠΤΗΡΑ 400 Watt μεταλλικών αλογονιδίων για προβολέα . Με κάλυκα E40 , σχήμα λαμπτήρα T46mm , Διάφανο, με χρόνο ζωής έως 15000 h , θερμοκρασία χρώματος 4200-4500K , φωτεινή ροή 36000- 41000 Lm , συντελεστής απόδοσης κοντά στα 92 lm /W . δείκτης χρωματικής απόδοσης 65 Ra Ενεργειακής Τάξης A+ '' Ισχύς 400 watt , Τάση Λαμπτήρα 125V , Ονομαστικό ρεύμα λαμπτήρα 3,4 A ,

Περιεκτικότητα υλικού χαρακτηρισμού 29,5 mg , κατανάλωση ενέργειας 420 Kwh/1000h , **Κάλυκας E40**, θερμοκρασία κάλυκα 250oC , ρυθμιζόμενος ΟΧΙ, θέση λειτουργίας p20 [Παράλληλη +/- 20o ή Οριζόντια] , χρόνος έναυσης 10 sec .Πολύ καλός δείκτης χρωματικής απόδοσης μπορεί να εκκινηθεί σε σύστημα λαμπτήρων υδραργύρου αντίστοιχης ισχύος εκπέμπει ευχάριστο λευκό χρώμα σύνθεσης 400-600 nm

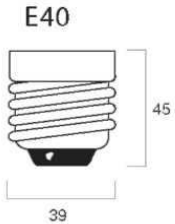

Συσκευασία σε κιβώτιο των 40 τεμαχίων. Ενδεικτική τιμή μονάδας(τεμάχιο) 16 €

ΑΡΘΡΟ 6 ΛΑΜΠΕΣ LED 10 - 12Watt (για πλαφονιέρα τύπου χελώνα η οποία έχει διαστάσεις 178mm x 123mm x115mm) . Οι λυχνίες έχουν ισχύ 10-12W. Οι λυχνίες θα πρέπει να είναι τύπου Led με μικρές διαστάσεις και κάλυκα E27, η τάση λειτουργίας είναι 220-240V. Θα έχει φωτεινή ροή τουλάχιστον 1.000 lm και διάρκεια ζωής τουλάχιστον 15.000ώρες. Η θερμοκρασία χρώματος θα είναι τουλάχιστον 2700 K. και συντελεστή απόδοσης 55 lm/W. Μέγιστο μήκος 110mm.

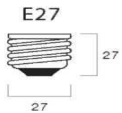

Ενδεικτική τιμή μονάδας (τεμάχιο) 4€



Εικόνα 8 18W T8/G13 D= 28 mm L=604 mm

ΑΡΘΡΟ 7

ΛΑΜΠΤΗΡΕΣ ΦΘΟΡΙΣΜΟΥ 18 Watt Με κάλυκα G13 σχήμα λαμπτήρα T8 με χρόνο ζωής 20000 h και θερμοκρασία χρώματος ~ 6500K, φωτεινή ροή 1300 Lm . Δείκτης χρωματικής απόδοσης 85 Ra. Διαστάσεις : συνολικό μήκος 600 mm και διάμετρο max 26 mm ,Ενεργειακής Τάξης A

απόδοσης 85 Ra. Διαστάσεις : συνολικό μήκος 600 mm και διάμετρο max 26 mm ,Ενεργειακής Τάξης A

Ενδεικτική τιμή μονάδας (τεμάχιο) 1,26 €

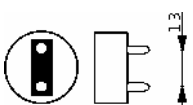



Εικόνα 9b LED 16-18-20 W T8/G13 D=26-28 mm L=1204mm

ΑΡΘΡΟ 8 ΛΑΜΠΤΗΡΕΣ LED 20 Watt

Με κάλυκα G13 σχήμα λαμπτήρα T8 χρόνος ζωής 30.000-40.000 h , θερμοκρασία χρώματος 3000,4000 ,6000 και 6500K με

φωτεινή ροή 1850 -2050 Lm οι λαμπτήρες 20W με συντελεστή απόδοσης περίπου 111 lm /W . Διαστάσεις συνολικό μήκος 1204 mm και διάμετρος max 28 mm , Ra>85 ,Ενεργειακής Τάξης A+ αντικαθιστούν άμεσα τους λαμπτήρες φθορισμού με ή χωρίς τεχνικές παρεμβάσεις τάση λειτουργίας 100-240V. Δεν περιέχουν υδράργυρο (Hg), θερμοκρασία λειτουργίας -10 με 50°C, γωνία φωτισμού 330° , συντελεστής ισχύος 0.95, δεν ρυθμίζονται . Περίπου διάρκειας 30.000 on/off .Μηδενική εκπομπή ακτινοβολίας – φιλικό προς το περιβάλλον. Χαμηλή εκπομπή θερμότητας, Υψηλή αποδοτικότητα αφού διατηρούν το 100% της απόδοσής τους μέχρι το τέλος, Πιστοποιητικά: CE RoHS .

Με ή χωρίς δυνατότητα περιστροφής κάλυκα

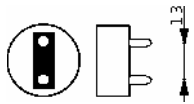

Συσκευασία σε κιβώτιο των 20 τεμαχίων. Ενδεικτική τιμή μονάδας(τεμάχιο) 16 €

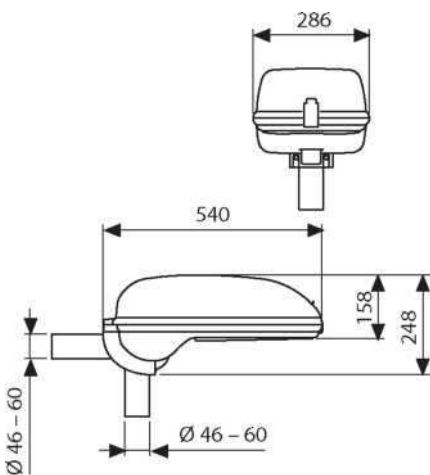

ΑΡΘΡΟ 9 ΦΩΤΙΣΤΙΚΟ ΣΩΜΑ ΓΙΑ ΔΡΟΜΟΥΣ ΚΑΙ ΛΕΩΦΟΡΟΥΣ 100 & 250 watt

. Αναγόμενο χωρίς εργαλεία από πάνω η βάση να είναι στερεωμένη στον ιστό. Ικανό να εκκίνηση λαμπτήρα 100, 250w υψηλής πίεσης Νατρίου. Το φωτιστικό σώμα πρέπει είναι χαμηλού κόστους κατασκευασμένο από αλουμίνιο ή από κράμα αλουμινίου επεξεργασμένο με ηλεκτροστατική βαφή. Με IP66 και IK08 . Πρέπει να έχει ιδιαίτερη αντοχή στην φθορά και στην υπεριώδη ηλιακή ακτινοβολία. Το καπάκι φωτισμού να είναι από γυαλί με θερμική απαγωγή ή πολυκαρβονικό υλικό διάφανο και με αντιγυραντικές και αντιανεμικές ιδιότητες. Ο διάφανος προφυλακτήρας φωτισμού να μπορεί επικουρικά να επιλεγθεί μεταξύ ελλειψοειδούς τύπου αλλά και επίπεδου τύπου ανάλογα την επιθυμητή διάχυση της δέσμης του φωτισμού. Η βάση

στερεώσης πρέπει υποχρεωτικά να αποτελείται από αλουμίνιο για αντοχή στο σημείο ένωσης με το σωλήνα στερέωσης. Η λυχνιολαβή να είναι από πορσελάνη ή άλλο ανάλογο μονωτικό υλικό με δυνατότητα κάθετης ή οριζόντιας ρύθμισης. Ο αγωγός τροφοδοσίας πρέπει να εισέρχεται από οπή με προστασία IP68. Επιθυμητό αλλά όχι απαραίτητο είναι να υπάρχει φίλτρο από τεφλόν για αποσυμπύεση φωτιστικού σώματος . Να υπάρχει δυνατότητα ρύθμισης του ανακλαστήρα ο οποίος πρέπει να είναι από ανοδευμένο καθαρότητας 99% αλουμίνιο η παρόμοιο ανακλαστικό υλικό . Επιθυμητό αλλά όχι απαραίτητο να είναι προρυθμισμένο από εργοστασιακή κατασκευή ώστε το ύψος στερέωσης που είναι 3,5 φορές το πλάτος διάχυσης της δέσμης του φωτός. Η βάση του συστήματος έναυσης πρέπει να είναι από γαλβανισμένο ατσάλι η από θερμοπλαστικό υλικό Class II. Να έχει Class II σύστημα για ηλεκτρική απομόνωση της τάσης τροφοδοσίας όταν ανοίγεται το φωτιστικό για συντήρηση. Να έχει είσοδο για βάση στερέωσης διατομής τουλάχιστον 60mm με δυνατότητα αύξησης της διατομής με ειδική βάση σε διατομή 72 ÷ 76mm αλλά και κλίση σε γωνίες 0° ,5° ,10° . Να συνδέεται σε δίκτυο τάσης 240V 50Hz με ανάλογο σύστημα έναυσης του προεπιλεγόμενου λαμπτήρα αλλά με πυκνωτή διόρθωσης συνημίτονου.

Να έχει την δυνατότητα και τις ανάλογες διαστάσεις να στελεχώσει να φιλοξενήσει λαμπτήρες υψηλής πίεσης Νατρίου 150 ή 250 Watt Οι διαστάσεις στις εικόνες είναι ενδεικτικές τύπων του εμπορίου, επιθυμητές αλλά όχι απαραίτητες Τα φωτιστικά πρέπει να φέρουν τα παρακάτω Πιστοποιητικά :

1. Πιστοποιητικό ISO 9001:2008 του κατασκευαστή των προσφερόμενων φωτιστικών σωμάτων.
2. Πιστοποιητικό κατά ENEC

3. Δήλωση συμμόρφωσης του κατασκευαστή κατά CE που δείχνει την συμφωνία με:

- EN 60598-1 (γενικό πρότυπο φωτιστικών)
- EN 60598-2-3 (Ειδικό πρότυπο της κατηγορίας των φωτιστικών δρόμου)
- EN 62471 (Πρότυπο για φωτοβιολογικές (photobiological) επιδράσεις.
- EN55015/EN61547(Πρότυπο ραδιοταραχών ατρωσίας ηλεκτρομαγνητικής συμβατότητας)
- EN 61000-3-2/EN 61000-3-3 (Πρότυπο Αρμονικών και Διακυμάνσεων)

Ενδεικτική τιμή μονάδας (τεμάχιο) 180 - 250 € ανάλογα μηχανισμό έναυσης

ΑΡΘΡΟ 10 ΦΩΤΙΣΤΙΚΟ ΣΩΜΑ LED ΓΙΑ ΔΡΟΜΟΥΣ ΚΑΙ ΛΕΩΦΟΡΟΥΣ ΣΕ ΒΡΑΧΙΟΝΑ

Τα προσφερόμενα φωτιστικά βραχίονος τεχνολογίας LED πρέπει να συμμορφώνονται με τις παρακάτω απαιτήσεις:

Να είναι ευρωπαϊκού οίκου κατασκευής. Να προσκομίζονται τα στοιχεία του κατασκευαστή (επωνυμία εργοστασίου, έδρα, κτλ).

Η ισχύς του φωτιστικού συστήματος να είναι <110W.

Η φωτεινή ροή του φωτιστικού συστήματος (με απώλειες) να είναι >10.200lm

Η ενεργειακή απόδοση του φωτιστικού συστήματος να είναι >90 lm/W

Για να ελαχιστοποιηθεί η ανάγκη συντήρησης και να εξασφαλιστεί η ομαλή λειτουργία του φωτιστικού (οξειδωση, βανδαλισμοί, καιρικές συνθήκες), το σώμα θα πρέπει να είναι κατασκευασμένο από υψηλής θερμικής αγωγιμότητας χυτοπρεσσαριστό αλουμίνιο και με αντιβανδαλιστική προστασία > IK08. Το εξωτερικό κάλυμμα θα πρέπει να είναι από διαφανές επίπεδο γυαλί για την μέγιστη διαπερατότητα και αντοχή σε μηχανικές και θερμικές καταπονήσεις. Θα πρέπει να διασφαλίζει την μέγιστη δυνατή διαπερατότητα, την απόλυτη σταθεροποίηση ως προς την υπεριώδη ακτινοβολία, ανθεκτικό στη ρύπανση και στην χημική αλλοίωση (π.χ. απορρίμματα πουλιών), όπως επίσης και την απόλυτη ανθεκτικότητα στις υψηλές θερμοκρασίες που αναπτύσσονται στο εσωτερικό του φωτιστικού και τις χαμηλές εξωτερικές θερμοκρασίες.

Για να εξασφαλιστεί αποτελεσματικός φωτισμός με τις ελάχιστες δυνατές απώλειες, το φωτιστικό σύστημα θα πρέπει να διαθέτει ενσωματωμένο γωνιόμετρο για την κλίση του, με βήμα 5ο και δυνατότητα κλίσης τουλάχιστον από -15ο μέχρι +15ο, καθώς και εξαρτήματα προσαρμογής σε βραχίονα ή σε ιστό διαφόρων διατομών, ώστε να μπορεί να προσαρμοστεί καλύτερα εφόσον χρειαστεί κατά την εγκατάσταση ανάλογα με τα χαρακτηριστικά του παρελκόμενου εξοπλισμού και της φωτιζόμενης περιοχής. Για να ελαχιστοποιηθεί η ανάγκη συντήρησης και η ομαλή λειτουργία του φωτιστικού, το σώμα και το κέλυφος του φωτιστικού θα πρέπει να εξασφαλίζουν αντοχή σε μηχανική κρούση με βαθμό > IK08 Το φωτιστικό θα πρέπει να εξασφαλίζει την προστασία ως προς τη διείσδυση νερού στο εσωτερικό του και προστασία ως προς τη διείσδυση σκόνης και σωματιδίων σε βαθμό προστασίας IP66 για όλα τα μέρη του φωτιστικού (δηλαδή τόσο για το χώρο της φωτεινής πηγής όσο και για το χώρο του τροφοδοτικού) προκειμένου να διασφαλίζεται η λειτουργικότητα η οπτική αποδοτικότητα του φωτιστικού σε βάθος χρόνου (π.χ. χρήση συντελεστή συντήρησης 0,80 στους φωτομετρικούς υπολογισμούς). Η θερμοκρασία χρώματος για τις πηγές φωτός θα πρέπει να είναι 4000K με το δείκτη απόδοσης των χρωμάτων CRI>70 (νυχτερινό υπαίθριο περιβάλλον) και τον δείκτη σταθερότητας και ομοιογένειας χρώματος <5 steps SDCM. Έτσι επιτυγχάνεται ουδέτερο ισοσταθμισμένο λευκό (αποφυγή βλαβερούς μπλε ακτινοβολίας μικρού μήκους κύματος και φωτορύπανσης) που σε συνδυασμό με την υψηλή απόδοση των χρωμάτων συμβάλει καθοριστικά στη δημιουργία ενός ασφαλούς για την ανθρώπινη υγεία και αναβαθμισμένου ποιοτικά αστικού νυχτερινού περιβάλλοντος. Η φωτεινή πηγή στις 100.000 ώρες λειτουργίας της θα πρέπει να μην παρουσιάζει απώλειες φωτεινότητας ή αστοχίες σε ποσοστό μεγαλύτερο από 20% (L80B10 > 100000h Ta =25°C), επενδύοντας στην τρέχουσα εφαρμοσμένη τεχνολογία που συνεχώς εξελίσσεται παρέχοντας μεγαλύτερες τιμές απόδοσης. Η Οπτική μονάδα πρέπει να φέρει ενσωματωμένες φωτεινές πηγές LED σε κατάλληλη διάταξη ώστε να παράγουν ασύμμετρα και ομοιόμορφη δέσμη φωτός με το 95% να εκπέμπεται κάτω από τις 90 μοίρες και με τουλάχιστον τρεις κατανομές του φωτισμού ώστε να προσαρμόζεται επακριβώς στις ιδιαίτερες συνθήκες της φωτιζόμενης περιοχής ελαχιστοποιώντας τις απώλειες και φαινόμενα φωτορύπανσης. (Να μην φωτίζει άσκοπα παρενοχλώντας τις δραστηριότητες του ανθρώπινου και φυσικού περιβάλλοντος) Για την αποφυγή απωλειών ενέργειας και άσκοπου φωτισμού του νυχτερινού ουρανού, ο συντελεστής απόδοσης της οπτικής μονάδας (LOR) πρέπει να είναι > 0,80 με το δείκτη DLOR >95% ή ULOR<5%. Για λόγους οπτικής άνεσης και οδικής ασφάλειας, το φωτιστικό θα πρέπει να διαθέτει συνδυασμό φωτεινών πηγών LED σε βάσεις (Multi layer optics), νέας αναβαθμισμένης γενιάς υψηλών επιδόσεων και καινοτόμας αρχιτεκτονικής, με ειδικά σχεδιασμένους οπτικούς φακούς ανά φωτεινή πηγή LED για την αποτελεσματική κατανομή της φωτεινής δέσμης με ελάχιστες απώλειες (<20%) και εξασφάλιση, με ειδική συνδεσμολογία, της απρόσκοπτης λειτουργίας της σε περίπτωση επί μέρους αστοχιών. Σύμφωνα με την απαίτηση της Ευρωπαϊκής Οδηγίας περί εκπομπών ρύπων και οικολογικού σχεδιασμού στο φωτισμό, για να ελαχιστοποιηθεί η ανάγκη συντήρησης και η ομαλή λειτουργία του φωτιστικού, το προτεινόμενο φωτιστικό θα πρέπει να διαθέτει κατάλληλο σχεδιασμό για την ψύξη της πηγής LED. Θα πρέπει να διαθέτει κατάλληλη μηχανική κατασκευή με πολλαπλά πτερύγια και με κατάλληλο σχεδιασμό και προστασία που να διευκολύνει τον καθαρισμό και την

αποστράγγιση της άνω επιφάνειας του φωτιστικού από ρύπανση και νερό, και να εξασφαλίζεται έτσι η απρόσκοπτη απαγωγή θερμότητας από το εσωτερικό στο περιβάλλον η οποία είναι απαραίτητη για την ομαλή λειτουργία της πηγής LED. Τα φωτιστικά θα πρέπει να ανήκουν στην ομάδα ρίσκου RG=0 (EXEMPT) σύμφωνα με το ευρωπαϊκό πρότυπο EN62471, για την εξασφάλιση της μέγιστης δυνατής οπτικής ασφάλειας και άνεσης των πολιτών. Το ρεύμα τροφοδοσίας θα πρέπει να είναι το μικρότερο δυνατό (< 1000mA), ώστε να μην επιβαρύνονται οι πηγές LED. Η τάση τροφοδοσίας πρέπει να κυμαίνεται 220-240VAC με απόκλιση $\pm 10\%$. Το φωτιστικό σύστημα θα πρέπει να διαθέτει αυτόματη προστασία απέναντι στις διακυμάνσεις τάσεις για την προστασία των οργάνων και την μονάδας LED. Η επιτρεπόμενη διακύμανση της τάσης εισόδου θα πρέπει να κυμαίνεται τουλάχιστον κατά $\pm 30V$ σε σχέση με την τάση λειτουργίας έτσι ώστε να διασφαλίζεται η ανοχή του φωτιστικού κατά την διάρκεια των διακυμάνσεων τάσεως του δικτύου τροφοδοσίας. Επίσης να παρέχεται προστασία από υπερτάσεις (κεραυνός) 4KV.

Τα προσφερόμενα φωτιστικά θα πρέπει να είναι κλάσης I ή II ως προς την ηλεκτρική μόνωση. Για την ασφαλή και ομαλή λειτουργία καθώς και για την ελαχιστοποίηση των αναγκών συντήρησης, το φωτιστικό θα πρέπει να διαθέτει τροφοδοτικό (driver) που εξασφαλίζει εύρος θερμοκρασίας λειτουργίας από $-40^{\circ}C$ έως $+55^{\circ}C$ τουλάχιστον. Εφόσον ανιχνευθεί τιμή της θερμοκρασίας εκτός του επιθυμητού διαστήματος, θα πρέπει να μειώνεται αυτόματα η φωτεινή ροή, η οποία επίσης αυτόματα θα επανέρχεται σε κανονική λειτουργία μόλις εκλείψει η αιτία μεταβολής της θερμοκρασίας. Ελέγχεται απ' τα κατασκευαστικά χαρακτηριστικά του χρησιμοποιούμενου τροφοδοτικού

Για τη διασφάλιση της ομαλής και ασφαλούς λειτουργίας του φωτιστικού συστήματος το τροφοδοτικό - Driver θα πρέπει να έχει κατ' ελάχιστο :

Συντελεστή ισχύος > 0,90

Διάρκεια ζωής τουλάχιστον 100.000h στο 90% της απόδοσης

Να λειτουργεί σε θερμοκρασία περιβάλλοντος $-40^{\circ}C$ $+55^{\circ}C$

Ολοκληρωμένη προστασία της λειτουργίας του φωτιστικού από υπερθέρμανση, βραχυκύκλωμα και υπέρταση. Το τροφοδοτικό του φωτιστικού πρέπει να έχει την δυνατότητα εύκολης αφαίρεσης προκειμένου να συντηρηθεί ή να αντικατασταθεί.

Για το φωτιστικό, θα πρέπει να δίνεται εγγύηση τριών (3) ετών.

Το προτεινόμενο φωτιστικό θα πρέπει να συνοδεύεται από δήλωση συμμόρφωσης όπου θα ΣΥΜΜΟΡΦΩΝΕΤΑΙ - έχοντας ΕΛΕΓΧΘΕΙ ΜΕ ΒΑΣΗ ΤΑ ΠΑΡΑΚΑΤΩ ΠΡΟΤΥΠΑ ΑΣΦΑΛΟΥΣ ΚΑΙ ΟΜΑΛΗΣ ΛΕΙΤΟΥΡΓΙΑΣ (ή μεταγενέστερα).

EN 60598-1:2008 (Γενικές Απαιτήσεις και έλεγχοι φωτιστικών),

EN 60598-2-3:2002/2011 (Απαιτήσεις και έλεγχοι φωτιστικών οδοφωτισμού)

EN 55015:2011 (Όρια και μέθοδοι μετρήσεων ραδιοδιαταραχών)

EN 61547:2009 (Όρια ηλεκτρομαγνητικής συμβατότητας)

EN 61000-3-2:2007 (Όρια Εκπομπών Αρμονικών Διακυμάνσεων)

EN 61000-3-3:2011 (Όρια διακύμανσης τάσης -Flicker)

EN 62493 (Επιδράσεις έκθεσης σε ηλεκτρομαγνητικά πεδία)

EN 62471 (Φωτοβιολογικές επιδράσεις)

Το φωτιστικό σύστημα ΘΑ ΠΡΕΠΕΙ ΝΑ ΣΥΜΜΟΡΦΩΝΕΤΑΙ ΜΕ ΤΙΣ ΠΑΡΑΚΑΤΩ ΟΔΗΓΕΙΕΣ

Οδηγία 2006/95/Κ - 2014/35/UE (Low Voltage Directive, LVD)

Οδηγία 2004/108/ΕΚ - 2014/30/UE (Electromagnetic Compatibility, EMC)

Οδηγία 2011/65/ΕΚ (Restriction of Certain Hazardous Substances, ROHS)

Το φωτιστικό θα πρέπει να έχει πιστοποίηση από ανεξάρτητο φορέα ENEC για το φωτιστικό και το τροφοδοτικό (DRIVER)

Το προτεινόμενο φωτιστικό θα πρέπει να συνοδεύεται από φωτομετρικό αρχείο (LDT format) με πίνακα και διάγραμμα κατανομής της φωτεινής έντασης μαζί με τη αντίστοιχη πιστοποίηση ανεξάρτητου εργαστηρίου με ISO /IEC 17025, στο οποίο έχουν γίνει οι φωτομετρικές μετρήσεις ΣΥΜΦΩΝΑ ΜΕ ΤΟ EN13032 -1

Το προτεινόμενο φωτιστικό θα πρέπει να συνοδεύεται από Πιστοποιητικό ISO 9001 κατασκευαστή + Προσφέροντα των φωτιστικών

Το προτεινόμενο φωτιστικό θα πρέπει να συνοδεύεται από Πιστοποιητικό ISO 14001 κατασκευαστή + Προσφέροντα των φωτιστικών

Συσκευασία σε τεμάχιο . Ενδεικτική τιμή μονάδας (τεμάχιο) 240 €

ΑΡΘΡΟ 11 ΚΑΖΑΝΙΑ ΑΞΟΝΙΚΟΥ ΦΩΤΙΣΜΟΥ 70 Watt Νατρίου Υψηλής Πίεσης Φωτιστικό

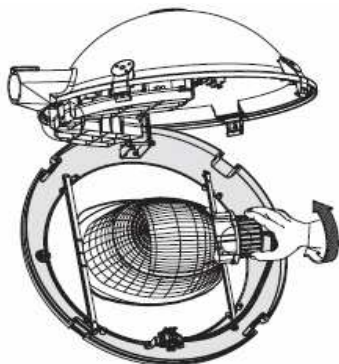

Εικόνα 13 Αξονικός D =340mm L=380mm

άξονος, κατάλληλο για ύψος τοποθέτησης 5-7 m. σε συνοικιακούς δρόμους, Κέλυφος από τορνηριστό αλουμίνιο ανοδιωμένο χημικά για πρόσθετη προστασία. Βάση στήριξης από χυτοπρεσαριστό κράμα αλουμινίου, επί της οποίας υπάρχουν κατάλληλα στηρίγματα από αλουμίνιο για την ανάρτηση του φωτιστικού από συρματοσχοίνο. Επί της βάσης; υπάρχουν δύο στυπιοθλίπτες PG 16, καθώς και κλέμα σύνδεσης του φωτιστικού. Καλύπτεται με καπάκι από αλουμίνιο, το οποίο στερεώνεται με δύο βίδες, καθιστώντας πολύ εύκολη τη σύνδεσή του. Εντός του κελύφους υπάρχει βάση από ατσάλι ηλεκτροστατικά βαμμένη με πολυεστερική πούδρα σε χρώμα λευκό, επί της οποίας τοποθετούνται τα κάτωθι:

Τα όργανα αφής του φωτιστικού τα οποία φέρουν στραγγαλιστικό πηνίο με πολύ χαμηλές απώλειες. Πυκνωτής διόρθωσης συνημιτόνου συντελεστού ισχύος πάνω από 0,9, σε παράλληλη σύνδεση και ενσωματωμένη αντίσταση εκφόρτωσης. Καλώδια πολύκλιωνα σιλικόνης με προστασία υαλομέταξα, διατομής 1-1,5 mm², θερμικής αντοχής HT -600 C έως +2000 C. Κλέμα σύνδεσης γραμμής LTN ή κλέμα σύνδεσης με μικροασφάλεια για προστασία του κυκλώματος με δυνατότητα σύνδεσης καλωδίου max 2,5 mm. Έχει Λυχνιολαβή πορσελάνης E-27. και Πλευρικά κάτοπτρα από γυαλιστερό ανοδιωμένο αλουμίνιο καθαρότητας 99,9. Αυτά έχουν τη δυνατότητα μετατόπισης για την καλύτερη απόδοση της φωτεινής ροής. Η βάση αυτή στερεώνεται στο κέλυφος με κατάλληλες ντίζες από αλουμίνιο. Το κάλυμμα του φωτιστικού είναι από διάφανο μετακρυλικό υλικό ημισφαιρικό και στηρίζεται επί του κελύφους με τρία ανοξειδωτα ισχυρά μάνδαλα. Το ένα εξ αυτών δημιουργεί μμεντεσέ, καθιστώντας μόνιμη την παραμονή του ακόμα και κατά το άνοιγμα, διευκολύνοντας τη συντήρηση του φωτιστικού. Μεταξύ κελύφους και πλαστικού καλύμματος υπάρχει μόνωση που εξασφαλίζει στεγανότητα IP 54. Το φωτιστικό είναι κλάση μόνωσης I ή II. Κατασκευάζεται σύμφωνα με τους κανονισμούς EN 60598-1, EN 60598-2-1, EN 60598-2-3. Διαστάσεις πλάτος 340mm x ύψος 380 mm IP 23 για χώρο οργάνων IP54 χώρο Λαμπτήρων , αντοχής σε κρούση IK09. Ο Διαχύτης (κάλυμμα) θα είναι από θερμοανθεκτικό μεγάλης θερμικής και μηχανικής αντοχής, πάχους τουλάχιστον 5mm. Για την σύνδεση του στο ηλεκτρικό δίκτυο θα φέρει τριπολική "κλέμα" κατάλληλη για μέγιστη διατομή καλωδίου 2.5mm. Το κάτω κάλυμμα θα είναι ανοιγόμενο και κατά τη διάρκεια της συντήρησης-αντικατάστασης του λαμπτήρα, θα παραμένει στερεωμένο στο σώμα του φωτιστικού. Όσον αφορά στην είσοδο του καλωδίου τροφοδοσίας το φωτιστικό θα φέρει ένα γωνιακό στυπιοθλίπτη, ενώ θα υπάρχει δυνατότητα (υποδομή) και για δεύτερο, ώστε να είναι δυνατή η είσοδος κι έξοδος του καλωδίου μέχρι το επόμενο φωτιστικό (αν αυτό απαιτείται από την εγκατάσταση). Το φωτιστικό θα αναρτηθεί από συρματοσχοίνο με τη βοήθεια κατάλληλου εξαρτήματος από ανοξειδωτο ατσάλι (AISI 304 ή AISI 316) . Το εξάρτημα κρέμασης θα είναι από τον ίδιο κατασκευαστή με το φωτιστικό και θα επιτρέπει την ελεγχόμενη περιστροφή του φωτιστικού ώστε η κατανομή του να είναι ακριβώς παράλληλη με το διαμήκη άξονα του δρόμου και θα είναι διαβαθμισμένο σε μοίρες ώστε να επιτυγχάνεται η ακριβής περιστροφή του. Ο λαμπτήρας θα είναι ισχύος 70 Watt Νατρίου υψηλής Πίεσης , περιλαμβάνεται σύστημα έναυσης.

Συσκευασία σε τεμάχιο . Ενδεικτική τιμή μονάδας (τεμάχιο) 65 €



ΑΡΘΡΟ 12 ΒΑΣΗ για φωτιστικό σώμα τύπου σφαίρα Φ400mm / 70 Watt μεταλλικών αλογονιδίων η Νατρίου υψηλής Πίεσης με ασφαλειοθήκη για Φωτιστικό σώμα τύπου σφαίρας, κατάλληλο για τοποθέτηση σε βραχίονα, για συνεχή λειτουργία στην ύπαιθρο και σε θερμοκρασία περιβάλλοντος από -20o C έως +45o C Θα καλύπτει τις γενικές απαιτήσεις και τις δοκιμές του Ευρωπαϊκού προτύπου EN 60598-1, EN 60598-2-3 και θα φέρει σήμανση CE. Τα επιμέρους τμήματα του φωτιστικού είναι το συγκρότημα του λαμπτήρα με την βάση και την ηλεκτρική μονάδα δεν περιέχεται το κέλυφος (η

μπάλα)

Να υπάρχει δυνατότητα αντικατάστασης οποιουδήποτε τμήματος. Η μπάλα θα είναι διαμέτρου Φ 400 mm, διαφανής, άθραυστη, ανθεκτική στην UV ακτινοβολία ,ακρυλική ή πολυκαρβονική, με εσωτερική διάμετρο λαιμού (λαιμός τοποθέτησης της μπάλας στην βάση) Φ 145 mm. Η βάση του φωτιστικού θα έχει κατάλληλη εσωτερική διάμετρο για την τοποθέτηση σε ιστό Φ60 mm. Η βάση του Φ.Σ θα είναι κατασκευασμένη από χυτό ή χυτοπρεσσαριστό κράμα αλουμινίου ή από φύλλο αλουμινίου ή από συνδυασμό και των δύο. Θα έχει χρώμα μαύρο η βάση, με ηλεκτροστατική βαφή . Ο χώρος της ηλεκτρικής μονάδας θα έχει προστασία IP65 τουλάχιστον. Τα όργανα έναυσης θα στερεώνονται σε βάσεις από ατσάλι στο χώρο της ηλεκτρικής μονάδας ,κατάλληλου πάχους για την αποφυγή κραδασμών. *Ανταυγαστήρας ρυθμιζόμενος, από ανοδευμένο αλουμίνιο υψηλής καθαρότητας (99,8%). Λυχνιολαβή πορσελάνης με μηχανικό εξάρτημα για ρύθμιση κάθετη και οριζόντια .Λάστιχο στεγανοποίησης από σιλικόνη ανθεκτικό στη γήρανση.*

Είσοδος καλωδίου τροφοδοσίας μέσω στυπιοθλίπτη PG13,5 στεγανότητας IP68 Φίλτρο από teflon για την αποσυμπίεση του φωτιστικού. Φωτεινή εκπομπή τύπου cut-off. Κάλυμμα χώρου λαμπτήρα από επίπεδο πυρίμαχο γυαλί. Επιφάνεια εκτεθειμένη στον αέρα = 0,0870m². Η ηλεκτρική μονάδα θα φέρει στραγγαλιστικό πηνίο, πυκνωτή για την διόρθωση του συνημίτονου και ασφαλειοθήκη.Το στραγγαλιστικό πηνίο να είναι κατάλληλο για τον λαμπτήρα ατμών υδραργύρου υψηλής πίεσης 80Watt (230V, 50 Hz) με αποδεκτή απώλεια ισχύος της τάξεως του 10% της ονομαστικής, Κκατασκευασμένος σύμφωνα με το VDE 712 ή παρεμφερώς και να φέρει σήμα εγκρίσεως αυτών. Ηλεκτρική μονάδα κατάλληλη για τον λαμπτήρα ατμών υδραργύρου υψηλής πίεσης 80w.Ασφαλειοθήκη με ασφάλεια, κατάλληλη για το στραγγαλιστικό πηνίο και τον λαμπτήρα. Πλήρη ηλεκτρολογική συνδεσμολογία με πολύκλωνο εύκαμπτο καλώδιο τουλάχιστον 1,5 mm² θερμικής αντοχής από - 20ο C έως +120ο C. Θα υπάρχει άκαυστη κλέμα σύνδεσης σταθερά προσαρμοσμένη μέσα στο κέλυφος, με δυνατότητα σύνδεσης μέγιστου καλωδίου 2,5 mm². Ο χώρος του λαμπτήρα θα έχει προστασία IP65 τουλάχιστον. Προστασία μηχανικής κρούσης IK09. Θα εξασφαλίζεται στο φωτιστικό ηλεκτρική προστασία κλάσης μόνωσης I. Το φωτιστικό σώμα θα έχει την δυνατότητα να απορρέει τους υδρατμούς που θα δημιουργηθούν στο εσωτερικό του. Εντός του χώρου υπάρχει ολόσωμο κάτοπτρο αλουμινίου κατακόρυφο ελικοειδούς μορφής για βελτίωση της φωτορύπανσης, γύρω από το λαμπτήρα. Το κάτοπτρο θα είναι από αλουμίνιο υψηλής καθαρότητας 99,90% τουλάχιστον. Λυχνιολαβή E27, κατασκευασμένη από πορσελάνη ενός ή δύο τμημάτων. Η λυχνιολαβή θα πρέπει να διαθέτει ελατήριο κάτω από το έλασμα της φάσης.

Τύπος συσκευασίας σε τεμάχια . Ενδεικτική τιμή μονάδας (τεμάχιο) 35 €.
Ενδεικτική τιμή Φούσκας διαμέτρου 400mm μονάδας (τεμάχιο) 20 €

ΑΡΘΡΟ 13 ΜΠΑΛΑ Φ40 ΑΚΡΥΛΙΚΗ ΟΠΑΛ



Ανθεκτική στην UV ακτινοβολία.

Κατασκευασμένη σύμφωνα με το πρότυπο 60598-2-1.

Ενδεικτική τιμή μονάδας (τεμάχιο) 20 €



ΑΡΘΡΟ 14 ΠΡΟΒΟΛΕΙΣ HQI 400 Watt Συμμετρικός ή ασύμμετρος , στεγανότητας IP66 & IK08 για λάμπες HQI 400w με κάλυκα E40 για τοποθέτηση σε γήπεδα ,προσώψεις κτηρίων ,βιομηχανικούς χώρους και γενικά μεγάλους εξωτερικούς χώρους .Σώμα και πλαίσιο από χυτοπρεσσαριστό κράμα αλουμινίου, βαμμένο ηλεκτροστατικά με πολυεστερική πούδρα. Ανταυγαστήρας από σφυρήλατο γυαλιστερό αλουμίνιο, υψηλής καθαρότητας. Γυαλί πυρίμαχο. Βάση στήριξης από γαλβανισμένο ατσάλι βαμμένη ηλεκτροστατικά. Παρεύρισμα στεγανοποίησης. Στυπιοθλίπτης PG13,5 και λυχνιολαβή E40 από πορσελάνη. Όργανα αφής & λειτουργίας σε μεταλλική βάση από γαλβανισμένο ατσάλι, που

τοποθετείται σε ξεχωριστό θερμικά μονωμένο χώρο στο κάτω μέρος του προβολέα και είναι μονταρισμένα με πολύκλωνο καλώδιο με προστασία υαλομέταξα. Στραγγαλιστικό πηνίο με πολύ χαμηλές απώλειες, ηλεκτρονικό εκκινητή, πυκνωτή διόρθωσης συνιμητόνου, και κλέμμα σύνδεσης γραμμής LTN (φάση-γείωση- ουδέτερο) για λειτουργία 230V

Τα φωτιστικά πρέπει να φέρουν τα παρακάτω πιστοποιητικά :

1. Πιστοποιητικό ISO 9001:2008 του κατασκευαστή των προσφερόμενων φωτιστικών σωμάτων.
2. Πιστοποιητικό κατά ENEC
3. Δήλωση συμμόρφωσης του κατασκευαστή κατά CE που δείχνει την συμφωνία με:
 - EN 60598-1 (γενικό πρότυπο φωτιστικών)
 - EN 60598-2-5 (Προβολέων)
 - EN 62471 (Πρότυπο για φωτοβιολογικές (photobiological) επιδράσεις.
 - EN55015/EN61547(Πρότυπο ραδιοταραχών ατρωσίας ηλεκτρομαγνητικής συμβατότητας)
 - EN 61000-3-2/EN 61000-3-3 (Πρότυπο Αρμονικών και Διακυμάνσεων)

Σε συσκευασία του 1 τεμαχίου .Ενδεικτική τιμή μονάδας (τεμάχιο) 100 €

Στην συσκευασία περιέχεται και ο αντίστοιχος Λαμπτήρας 400W HQI E40



ΑΡΘΡΟ 15 ΓΡΑΜΜΙΚΟ ΦΩΤΙΣΤΙΚΟ ΤΥΠΟΥ LED ΙΣΧΥΟΣ ΕΩΣ 45W:

Για την αντικατάσταση των κλασικών στεγανών φωτιστικών με λαμπτήρες φθορισμού. Περίβλημα: πολυανθρακικό σε καλούπι με έγχυση. Διαχύτης: πολυανθρακικό σε καλούπι με έγχυση. Κλιπ κλεισίματος: ανοξειδωτος χάλυβας.

Κάλυμμα οπτικού συστήματος: Πολυανθρακικό, διαφανές με ανάγλυφη υφή στο εσωτερικό. Εύρος θερμοκρασιών λειτουργίας : -20 έως +35 °C

Συνολικό μήκος : 1250mm Φωτεινή ροή : 4.000lm . Θερμοκρασία χρώματος : 4.000K. Βαθμός στεγανότητας IP65, Αντοχή σε κρούση IK08. Σημάνσεις: CE, ENEC, RoHS.

Ενδεικτική τιμή μονάδας (τεμάχιο) 60 €



ΑΡΘΡΟ 16 ΕΚΚΙΝΗΤΕΣ HI 70– 400 Watt , HS 100– 400 Watt εκκινητές λαμπτήρων Νατρίου και Υδραργύρου 70-100-150-250-400w Χαρακτηριστικά λειτουργίας με τάση εκκίνησης 3,5-5 KV , Βάρος 0,17 Kgr , Ικανοί για εκκίνηση συστημάτων φωτισμού για λαμπτήρες υψηλής πίεσης Νατρίου (HS) μεταλλικών αλογόνων (HI) και λαμπτήρων κεραμικής εκκένωσης (C-HI) με μέγιστη επιτρεπόμενη θερμοκρασία λειτουργίας τους 95 °C με διαστάσεις διαμέτρου στήριξης 0.75–2.5 mm² και προ συναρμολογημένο αρσενικό σπείρωμα με παξιμάδι. Για φωτιστικά σώματα με κλάση προστασίας I. Ο παλμικός ευκίνητης

είναι για χρήση μόνο σε συνδεσμολογία με στραγγαλιστικά πηνία ανάλογης ισχύος και τάσης του λαμπτήρα έναυσης. Διαστάσεις 74mm x 34mm x 27mm και με βάρος ≤ 100gr

Τύπος συσκευασίας σε τεμάχια. Ενδεικτική τιμή μονάδας(τεμάχιο) 4 €



ΑΡΘΡΟ 17 ΕΚΚΙΝΗΤΕΣ HI 1000 Watt , εκκινητές λαμπτήρων Νατρίου και Υδραργύρου 1000W Χαρακτηριστικά λειτουργίας με τάση εκκίνησης 3,5-5 KV , Βάρος 0,17 Kgr , Ικανοί για εκκίνηση συστημάτων φωτισμού για λαμπτήρες υψηλής πίεσης Νατρίου (HS) μεταλλικών αλογόνων (HI) και λαμπτήρων κεραμικής εκκένωσης (C-HI) με μέγιστη επιτρεπόμενη θερμοκρασία λειτουργίας τους 95 °C με διαστάσεις διαμέτρου στήριξης 0.75–2.5 mm² και προ συναρμολογημένο αρσενικό σπείρωμα με παξιμάδι. Για φωτιστικά σώματα με κλάση προστασίας I. Ο παλμικός ευκίνητης είναι για χρήση μόνο σε

συνδεσμολογία με στραγγαλιστικά πηνία ανάλογης ισχύος και τάσης του λαμπτήρα έναυσης.

Τύπος συσκευασίας σε τεμάχια. Ενδεικτική τιμή μονάδας(τεμάχιο) 10



ΑΡΘΡΟ 18 Στραγγαλιστικά πηνία λαμπτήρων φθορίου 35-400 Watt ικανά να εναύσουν συστήματα φωτισμού λαμπτήρων φθορίου έως 36 w

Τύπος συσκευασίας σε 10 τεμάχια. Ενδεικτική τιμή μονάδας (τεμάχιο) 4 €



ΑΡΘΡΟ 19 ΓΥΑΛΙΝΕΣ ΑΣΦΑΛΕΙΕΣ 4 A τύπου Miniature Fuse Γυάλινη 5x20mm , είναι κλασικές γυάλινες ασφάλειες, σε τυποποιημένες διαστάσεις των 5mmx20mm αμέσου τήξεως εξασφαλίζοντας ολοκληρωμένη σειρά που καλύπτει όλες τις ανάγκες για προστασία των πλακετών & λοιπών ηλεκτρονικών-ηλεκτρικών κυκλωμάτων που χρήζουν ανάγκη για προστασία τύπου αμέσου τήξεως (Fast Blow) . Προσφέρονται σε κουτί των 10 οι

διαστάσεις τους είναι τυποποιημένες στα 20mm x 0.5mm με ονομαστική ένταση διακοπές 4 A , ονομαστική τάση λειτουργίας 240V.

Σε συσκευασία των 10 τεμαχίων σε πακέτο των 10 συσκευασιών. Ενδεικτική τιμή μονάδας (τεμάχιο) 0,10 €



ΑΡΘΡΟ 20 ΓΥΑΛΙΝΕΣ ΑΣΦΑΛΕΙΕΣ 8 A τύπου Miniature Fuse Γυάλινη 5x20mm , είναι κλασικές γυάλινες ασφάλειες, σε τυποποιημένες διαστάσεις των 5mmx20mm αμέσου τήξεως εξασφαλίζοντας ολοκληρωμένη σειρά που καλύπτει όλες τις ανάγκες για προστασία των πλακετών & λοιπών ηλεκτρονικών-ηλεκτρικών κυκλωμάτων που χρήζουν ανάγκη για προστασία τύπου αμέσου τήξεως (Fast Blow) . Προσφέρονται σε κουτί των 10 οι διαστάσεις τους είναι τυποποιημένες

στα 20mm x 0.5mm με ονομαστική ένταση διακοπές 8 A , ονομαστική τάση λειτουργίας 240V.

Σε συσκευασία των 10 τεμαχίων σε πακέτο των 10 συσκευασιών.

Ενδεικτική τιμή μονάδας (τεμάχιο) 0,10 €



ΑΡΘΡΟ 21 ΑΣΦΑΛΕΙΟΘΗΚΕΣ ΚΛΕΜΑΣ ΓΙΑ ΓΥΑΛΙΝΕΣ ΑΣΦΑΛΕΙΕΣ κλέμμα με ασφαλειοθήκη για το έλεγχο και την προστασία των κυκλωμάτων τροφοδοσίας για τύπο ασφάλειας 5mm x 20 mm διαφόρων εντάσεων , καλωδίου 2,5mm με ονομαστική ένταση έως 24 A , V= 450 v σε διαστάσεις 29.7 mm x 27, 7mm x 31,6mm.

Τύπος συσκευασίας σε τεμάχια. Ενδεικτική τιμή μονάδας (τεμάχιο) 1€

ΑΡΘΡΟ
σε τριβή
Μαύρη,
&
20mm x



22 ΜΟΝΩΤΙΚΕΣ ΤΑΙΝΙΕΣ ΑΣΠΡΟ ΜΑΥΡΟ Ταινία αυτοσβενόμενη , αντοχής & διάβρωση, υπεριώδεις Θερμοκρασιακή , αντοχή: έως 90'C Χρώματα: μπλέ, καφέ, κίτρινη, κιτρινοπράσινη, γκρι, πορτοκαλί, κόκκινη, άσπρη, μοβ πράσινη. Διηλεκτρική αντοχή 40 kV ανά mm. Σε διαστάσεις από 19mm x 0,15 mm.

Σε συσκευασία των 10 τεμαχίων. Ενδεικτική τιμή μονάδας(τεμάχιο) 1 €



ΑΡΘΡΟ 23 ΜΟΝΩΤΙΚΕΣ ΤΑΙΝΙΕΣ ΒΟΥΛΚΑΝΙΣΜΟΥ

Λαστιχοταινία αντοχής σε υπεριώδεις ακτίνες, καιρικές συνθήκες & αντίσταση κορώνας. Επιμηκύνεται έως 1000% Ιδανική για κατασκευές κώνων εξομάλυνσης έως 35 kV, επισκευή μανδύα και μόνωση υγρασίας.

Θερμοκρασιακή αντοχή: έως 130°C Διηλεκτρική αντοχή 31,9 kV ανά mm. ~

19mm x 9,1m x 0,51mm.

Σε συσκευασία των 10 τεμαχίων. Ενδεικτική τιμή μονάδας(τεμάχιο) 10 €

ΑΡΘΡΟ 24 ΚΩΣ ΔΙΕΛΕΥΣΗΣ



Ιδανικοί για τη σύνδεση καλωδίων. Κατασκευάζονται από ηλεκτρολυτικό χαλκό υψηλής περιεκτικότητας > 99.95%. Προσφέρουν υψηλή ηλεκτρική αγωγιμότητα. Διαθέτουν περιμετρική εκτόνωση για εύκολη εισαγωγή του καλωδίου καθώς και οπή επίβλεψης με διατομές 10mm,16mm,25mm,35mm,50mm,70mm

Σε συσκευασία των 10 τεμαχίων. Ενδεικτική τιμή μονάδας(τεμάχιο) 0,20 € έως 1,20 € ανάλογα την διατομή.

ΑΡΘΡΟ 25 ΚΩΣ ΑΚΡΑΙΑ



Ιδανικοί για τη σύνδεση καλωδίων σε ηλεκτρικούς πίνακες. Κατασκευάζονται από ηλεκτρολυτικό χαλκό υψηλής περιεκτικότητας > 99.95%. Προσφέρουν υψηλή ηλεκτρική αγωγιμότητα. Διαθέτουν περιμετρική εκτόνωση για εύκολη εισαγωγή του καλωδίου καθώς και οπή επίβλεψης με διατομές 10mm,16mm,25mm,35mm,50mm,70mm

Σε συσκευασία των 10 τεμαχίων. Ενδεικτική τιμή μονάδας (τεμάχιο) 0,25 € έως 1,30 € ανάλογα την διατομή.

ΑΡΘΡΟ 26 ΑΣΦΑΛΕΙΕΣ ΤΥΠΟΥ ΔΕΗ ΤΑΧΕΙΑΣ ΤΗΞΕΩΣ 35A gG DI 35A Ασφάλεια ταχείας τήξεως gG Κυλινδρική ασφάλεια , κεραμικού υλικού, με ονομαστική ένταση λειτουργίας I=35 A, Ταχείας τήξεως, σε τάση λειτουργίας 400V, και ικανότητα διακοπής (A) 20.000 , . Με τις εξής προδιαγραφές κατασκευής IEC 269-3, IEC 947-3, EN 60259-3, IEC 269-3, EN 60269-2

Σε συσκευασία των 10 τεμαχίων. Ενδεικτική τιμή μονάδας (τεμάχιο) 0,5 €

ΑΡΘΡΟ 27 ΑΣΦΑΛΕΙΕΣ ΤΥΠΟΥ ΔΕΗ ΤΑΧΕΙΑΣ ΤΗΞΕΩΣ 40A gG DI 40A Ασφάλεια ταχείας τήξεως gG Κυλινδρική ασφάλεια , κεραμικού υλικού, με ονομαστική ένταση λειτουργίας I=40 A, Ταχείας τήξεως, σε τάση λειτουργίας 400V, και ικανότητα διακοπής (A) 20.000 , . Με τις εξής προδιαγραφές κατασκευής IEC 269-3, IEC 947-3, EN 60259-3, IEC 269-3, EN 60269-2

Σε συσκευασία των 10 τεμαχίων. Ενδεικτική τιμή μονάδας (τεμάχιο) 0,6 €

ΑΡΘΡΟ 28 ΑΣΦΑΛΕΙΕΣ ΤΥΠΟΥ ΔΕΗ ΤΑΧΕΙΑΣ ΤΗΞΕΩΣ 50A gG DI 50A Ασφάλεια ταχείας τήξεως gG Κυλινδρική ασφάλεια , κεραμικού υλικού, με ονομαστική ένταση λειτουργίας I=20 A, Ταχείας τήξεως, σε τάση λειτουργίας 400V, και ικανότητα διακοπής (A) 20.000 , . Με τις εξής προδιαγραφές κατασκευής IEC 269-3, IEC 947-3, EN 60259-3, IEC 269-3, EN 60269-2 Σε συσκευασία των 10 τεμαχίων. Ενδεικτική τιμή μονάδας (τεμάχιο) 0,7 €

ΑΡΘΡΟ 29 ΑΣΦΑΛΕΙΕΣ ΤΑΧΕΙΑΣ ΤΗΞΕΩΣ 20A Ασφάλεια Dz ταχείας τήξεως gL DII Κυλινδρική ασφάλεια , κεραμικού υλικού, με ονομαστική ένταση λειτουργίας I= 20 A, Ταχείας τήξεως, σε τάση λειτουργίας 400V, και ικανότητα διακοπής (A) 20.000 , . Με τις εξής προδιαγραφές κατασκευής IEC 269-3, IEC 947-3, EN 60259-3, IEC 269-3, EN 60269-2 (ΜΠΛΕ ΜΗΤΡΑ ΑΣΦΑΛΕΙΟΘΗΚΗΣ)

Σε συσκευασία των 5 τεμαχίων. Ενδεικτική τιμή μονάδας (τεμάχιο) 0,3 €

ΑΡΘΡΟ
DII 25A

ικανότητα
IEC 947-3,
ΑΣΦΑΛΕΙΟΘΗΚΗΣ)



30 ΑΣΦΑΛΕΙΕΣ ΤΑΧΕΙΑΣ ΤΗΞΕΩΣ 25A Ασφάλεια Dz ταχείας τήξεως gL Κυλινδρική ασφάλεια , κεραμικού υλικού, με ονομαστική ένταση λειτουργίας I=25 A, Ταχείας τήξεως, σε τάση λειτουργίας 400V, και ικανότητα διακοπής (A) 20.000 , . Με τις εξής προδιαγραφές κατασκευής IEC 269-3, EN 60259-3, IEC 269-3, EN 60269-2. (ΚΙΤΡΙΝΗ ΜΗΤΡΑ

Σε συσκευασία των 5 τεμαχίων .Ενδεικτική τιμή μονάδας (τεμάχιο) 0,4 €

ΑΡΘΡΟ

DII 35A .
I=35 A,
20.000 , .
IEC 269-3, EN 60269-2



31 ΑΣΦΑΛΕΙΕΣ ΤΑΧΕΙΑΣ ΤΗΞΕΩΣ 35A Ασφάλεια Dz ταχείας τήξεως gL Κυλινδρική ασφάλεια , κεραμικού υλικού, με ονομαστική ένταση λειτουργίας Ταχείας τήξεως, σε τάση λειτουργίας 400V, και ικανότητα διακοπής (A) Με τις εξής προδιαγραφές κατασκευής IEC 269-3, IEC 947-3, EN 60259-3, EN 60269-2 (ΓΙΑ ΜΑΥΡΗ ΜΗΤΡΑ ΑΣΦΑΛΕΙΟΘΗΚΗΣ).Οι ασφάλειες DIAZED για την προστασία καλωδίων και αγωγών διατίθενται σε τέσσερα μεγέθη (NDz, D II, D III, και D IV) για περιοχές ονομαστικών ρευμάτων μεταξύ 2 A και 100 A για ονομαστική τάση 500 V AC και ένα μέγεθος (D III) για περιοχές ονομαστικών ρευμάτων μεταξύ 2 A και 63 A και για ονομαστικές τάσεις 690V AC και 600V DC.

Σε συσκευασία των 5 τεμαχίων .Ενδεικτική τιμή μονάδας (τεμάχιο) 0,5 €

ΑΡΘΡΟ

63A .
I=63 A,
20.000 , .
IEC 269-



32 ΑΣΦΑΛΕΙΕΣ ΤΑΧΕΙΑΣ ΤΗΞΕΩΣ 63A Ασφάλεια D ταχείας τήξεως gL DII Κυλινδρική ασφάλεια , κεραμικού υλικού, με ονομαστική ένταση λειτουργίας Ταχείας τήξεως, σε τάση λειτουργίας 400V, και ικανότητα διακοπής (A) Με τις εξής προδιαγραφές κατασκευής IEC 269-3, IEC 947-3, EN 60259-3, EN 60269-2 (ΓΙΑ ΧΑΛΚΙΝΗ ΜΗΤΡΑ ΑΣΦΑΛΕΙΟΘΗΚΗΣ) Οι ασφάλειες DIAZED για την προστασία καλωδίων και αγωγών διατίθενται σε τέσσερα μεγέθη (NDz, D II, D III, και D IV) για περιοχές ονομαστικών ρευμάτων μεταξύ 2 A και 100 A για ονομαστική τάση 500 V AC και ένα μέγεθος (D III) για περιοχές ονομαστικών ρευμάτων μεταξύ 2 A και 63 A και για ονομαστικές τάσεις 690V AC και 600V DC.

Σε συσκευασία των 5 τεμαχίων .Ενδεικτική τιμή μονάδας (τεμάχιο) 0,6 €

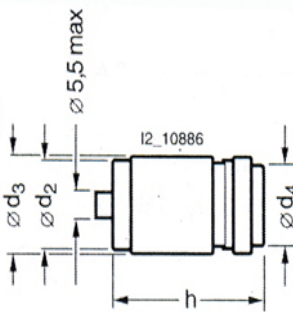

ΑΡΘΡΟ 33 ΑΣΦΑΛΕΙΕΣ ΝΕΟΖΕΤ ΤΗΞΕΩΣ D02 20-63A

Κυλινδρική ασφάλεια ,κεραμικού υλικού, με ονομαστικές εντάσεις λειτουργίας I=20,25,25,50,63 A, Ταχείας τήξεως, σε τάση λειτουργίας 400V, και ικανότητα διακοπής (A) 20.000 , . Με τις εξής προδιαγραφές κατασκευής IEC 269-3, IEC 947-3, EN 60259-3, IEC 269-3, EN 60269-2 Η ασφάλεια D02 ή NEOZED είναι πιο κατάλληλη για τις σύγχρονες συνθήκες εγκαταστάσεων, αφού οι διαστάσεις των βάσεων τους ταιριάζουν με το μέγεθος των 18 mm της μονάδας επιφανείας (ME) των

μικροαυτόματων και των συσκευών ράγας που τοποθετούνται στις ράγες πινάκων κατά DIN .

έγεθος	In A	Διάσταση d2 min	d3	d4 max	h
02	20....63	13,8	15,3	10	36

Οι βάσεις ασφαλειών NEOZED με μεγέθη D01 και D02 των έχουν το ίδιο μέγεθος καθώς και με το ίδιο πλάτος και τις ίδιες διαστάσεις στερέωσης. Το μέγεθος της μονάδας επιφανείας είναι 27 mm (1,5 μονάδες), δηλαδή, 1,5 φορές το μέγεθος ενός μικροαυτόματου .Οι ασφάλειες νεοζετ για την προστασία καλωδίων και αγωγών διατίθενται σε τρία μεγέθη

Σε συσκευασία των 25 τεμαχίων .Ενδεικτική τιμή μονάδας (τεμάχιο) 0.5 €



ΑΡΘΡΟ 34 ΒΑΣΕΙΣ ΑΣΦΑΛΕΙΩΝ ΠΛΗΡΕΙΣ 35-63A

Οι βάσεις ασφαλειών έχουν μέγεθος τοποθέτησης ράγα DIN τύπος τοποθετημένος δακτύλιος από πορσελάνη και μέγεθος κατασκευής DIII (35-63) με ονομαστικό

ρεύμα 63A ονομαστική τάση 400V αριθμός πόλων 1.Η βάση είναι πλήρης με προστατευτικό και καπάκι.

Σε συσκευασία του 1 τεμαχίου .Ενδεικτική τιμή μονάδας (τεμάχιο) 3,5 €

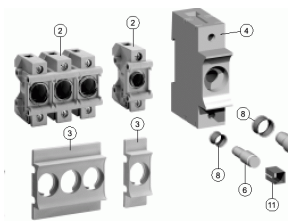

ΑΡΘΡΟ 35 ΒΑΣΕΙΣ ΑΣΦΑΛΕΙΩΝ ΝΕΟΖΕΤ ΠΛΗΡΕΙΣ Οι βάσεις ασφαλειών ΝΕΟΖΕΔ με μεγέθη D01 και D02 των έχουν το ίδιο μέγεθος καθώς και με το ίδιο πλάτος και τις ίδιες διαστάσεις στερέωσης. Το μέγεθος της μονάδος επιφανείας είναι 27 mm (1,5 μονάδες), δηλαδή, 1,5 φορές το μέγεθος ενός μικροαυτομάτου > N < (βλ. Σχ. κάτω). Ωστόσο, οι βάσεις ασφαλείας D03 έχουν μονάδα επιφανείας με μέγεθος 2,5 φορές το μέγεθος ενός μικροαυτομάτου > N <.

Σε συσκευασία του 1 τεμαχίου .Ενδεικτική τιμή μονάδας (τεμάχιο) 3,50 €



ΑΡΘΡΟ 36 ΡΕΥΜΑΤΟΛΗΠΤΗΣ ΑΡΣΕΝΙΚΟΣ 16Α ΤΥΠΟΥ ΣΟΥΚΟ. Φις 2Π + Γ 16 Α Μέγιστη ισχύς 3680 W στα 230 V~ . Βαθμός προστασίας (IP) IP20 , Έξοδος Καλωδίου ευθεία η Ορθή γωνία , Ονομαστική τάση 230V, Ονομαστικό ρεύμα 16Α , Σύστημα σύνδεσης Βιδωτός ακροδέκτης , Υλικό Πλαστικό , Χρώμα ποικιλία Χρωμάτων κυρίως Λευκό ή μαύρο,
Σε συσκευασία του 1 τεμαχίου .Ενδεικτική τιμή μονάδας (τεμάχιο) 2 €



ΑΡΘΡΟ 37 ΡΕΥΜΑΤΟΔΟΤΗΣ ΘΥΛΙΚΟΣ 16Α ΤΥΠΟΥ ΣΟΥΚΟ Φις 2Π + Γ 16 Α Μέγιστη ισχύς 3680 W στα 230 V~ . Βαθμός προστασίας (IP) IP20 , Έξοδος Καλωδίου ευθεία η Ορθή γωνία , Ονομαστική τάση 230V, Ονομαστικό ρεύμα 16Α , Σύστημα σύνδεσης Βιδωτός ακροδέκτης , Υλικό Πλαστικό , Χρώμα ποικιλία χρωμάτων κυρίως Λευκό ή μαύρο,
Σε συσκευασία του 1 τεμαχίου .Ενδεικτική τιμή μονάδας (τεμάχιο) 2 €



ΑΡΘΡΟ 38 ΦΟΡΗΤΟΣ ΡΕΥΜΑΤΟΛΗΠΤΗΣ 5 ΘΕΣΕΩΝ ΘΥΛΙΚΟΣ ΜΕ 2,5m καλώδιο 3x2,5 mm² 16Α ΤΥΠΟΥ ΣΟΥΚΟ 5 x (Φις 2Π + Γ 16 Α) Μέγιστη ισχύς 3680 W στα 230 V~ . Βαθμός προστασίας (IP) IP20 , Έξοδος Καλωδίου ευθεία , Ονομαστική τάση 230V, Ονομαστικό ρεύμα 16Α , Υλικό Πλαστικό , Χρώμα ποικιλία χρωμάτων κυρίως Λευκό ή μαύρο, άκαυστο υλικό με διακόπτη , φωτεινή ένδειξη και ασφάλεια τήξεως.
Σε συσκευασία του 1 τεμαχίου .Ενδεικτική τιμή μονάδας (τεμάχιο) 10 €



ΑΡΘΡΟ 39 ΡΕΛΛΕ ΔΙΑΦΥΓΗΣ 2Χ 40Α ΜΟΝΟΦΑΣΙΚΟ Διακόπτης διαρροής κατηγορίας AC, μονοφασικός 2x40A 30mA. Χρησιμοποιείται για προστασία και έλεγχο κυκλωμάτων έναντι διαρροής ως προς γη εναλλασσόμενου ημιτονοειδούς ρεύματος. Ιδανικό για οικιακές και εμπορικές εγκαταστάσεις. Δέχεται βοηθητικές επαφές και εξαρτήματα. Αριθμός Πόλων 2 , Αριθμός στοιχείων πλάτος. 17,5mm² Βαθμός προστασίας (IP) IP20 Βάθος ενσωμάτωσης 73,5mm ,Δυνατότητα πρόσθ. Εξοπλισμού NAI Επιλεκτική προστασία ΟΧΙ , Μέγεθος κατασκευής DIN43880 2 Μέθοδος τοποθέτησης Ράγα DIN (DRA) , Μικρή Καθυστέρηση σφάλματος ΟΧΙ , Ονομαστική τάση 240V Ονομαστικό ρεύμα 40A ,Ονομαστικό ρεύμα σφάλματος 0,3A , Συχνότητα 50/60 Hz , Τύπος ρεύματος διαρροής AC.
Σε συσκευασία του 1 τεμαχίου .Ενδεικτική τιμή μονάδας (τεμάχιο) 50 €



ΑΡΘΡΟ 40 ΡΕΛΛΕ ΔΙΑΦΥΓΗΣ 4Χ 40Α ΤΡΙΦΑΣΙΚΟ Διακόπτης διαρροής κατηγορίας AC, μονοφασικός 4x40A 30mA. Χρησιμοποιείται για προστασία και έλεγχο κυκλωμάτων έναντι διαρροής ως προς γη εναλλασσόμενου ημιτονοειδούς ρεύματος. Ιδανικό για οικιακές και εμπορικές εγκαταστάσεις. Δέχεται βοηθητικές επαφές και εξαρτήματα. Αριθμός Πόλων 4 , Αριθμός στοιχείων πλάτος. 35 mm² Βαθμός προστασίας (IP) IP20 Βάθος ενσωμάτωσης 73,5mm ,Δυνατότητα προσθήκης Εξοπλισμού NAI Επιλεκτική προστασία ΟΧΙ , Μέγεθος κατασκευής

DIN43880 4 Μέθοδος τοποθέτησης Ράγα DIN (DRA) , Μικρή Καθυστέρηση σφάλματος ΟΧΙ , Ονομαστική τάση 400V Ονομαστικό ρεύμα 40A ,Ονομαστικό ρεύμα σφάλματος 0,3A , Συχνότητα 50/60 Hz , Τύπος ρεύματος διαρροής AC.

Σε συσκευασία του 1 τεμαχίου .Ενδεικτική τιμή μονάδας (τεμάχιο) 60 €



ΑΡΘΡΟ 41 ΡΕΛΛΕ ΔΙΑΦΥΓΗΣ 4X 63A ΤΡΙΦΑΣΙΚΟ Διακόπτης διαρροής κατηγορίας AC, μονοφασικός 4x63 A 30mA. Χρησιμοποιείται για προστασία και έλεγχο κυκλωμάτων έναντι διαρροής ως προς γη εναλλασσόμενου ημιτονοειδούς ρεύματος. Ιδανικό για εμπορικές εγκαταστάσεις. Δέχεται βοηθητικές επαφές και εξαρτήματα. Αριθμός Πόλων 4 , Αριθμός στοιχείων πλάτος. 35 mm² Βαθμός προστασίας (IP) IP20 Βάθος ενσωμάτωσης 73,5mm ,Δυνατότητα προσθήκης Εξοπλισμού NAI Επιλεκτική προστασία ΟΧΙ , Μέγεθος κατασκευής DIN43880 4 Μέθοδος τοποθέτησης Ράγα DIN (DRA) ,

Μικρή Καθυστέρηση σφάλματος ΟΧΙ , Ονομαστική τάση 400V Ονομαστικό ρεύμα 63A ,Ονομαστικό ρεύμα σφάλματος 0,3A , Συχνότητα 50/60 Hz , Τύπος ρεύματος διαρροής AC.

Σε συσκευασία του 1 τεμαχίου .Ενδεικτική τιμή μονάδας (τεμάχιο) 80 €



ΑΡΘΡΟ 42 ΡΕΛΛΕ ΦΟΡΤΙΟΥ 2X 25 A Διακόπτης ΦΟΡΤΙΟΥ κατηγορίας AC, μονοφασικός 2x25 A με 2 επαφές NO και Μέγιστο. φορτίο πυρακτώσεως 2850W Χρησιμοποιείται για έλεγχο κυκλωμάτων έ εναλλασσόμενου ρεύματος.. Δέχεται βοηθητικές επαφές και εξαρτήματα. Αριθμός Πόλων 2 , Αριθμός στοιχείων πλάτος. 17,5 mm² Βαθμός προστασίας (IP) IP20 Βάθος ενσωμάτωσης 73,5mm ,Δυνατότητα προσθήκης Εξοπλισμού NAI , Μέγεθος κατασκευής DIN43880 2

Μέθοδος τοποθέτησης Ράγα DIN (DRA) , Ονομαστική τάση 230 V Ονομαστικό ρεύμα 25A , Σε συσκευασία του 1 τεμαχίου .Ενδεικτική τιμή μονάδας (τεμάχιο) 15€



ΑΡΘΡΟ 43 ΡΕΛΛΕ ΦΟΡΤΙΟΥ 4X 40 A Διακόπτης ΦΟΡΤΙΟΥ κατηγορίας AC, τριφασικός 4x40A με 4 επαφές NO και Μέγιστο. φορτίο πυρακτώσεως 5250 W Χρησιμοποιείται για έλεγχο κυκλωμάτων εναλλασσόμενου ρεύματος. Δέχεται βοηθητικές επαφές και εξαρτήματα. Αριθμός Πόλων 4 Αριθμός στοιχείων πλάτος. 35 mm² Βαθμός προστασίας (IP) IP20 Βάθος ενσωμάτωσης 73,5mm ,Δυνατότητα προσθήκης Εξοπλισμού NAI , Μέγεθος κατασκευής DIN43880 4

Μέθοδος τοποθέτησης Ράγα DIN (DRA) , Ονομαστική τάση διέγερσης 230V , Ονομαστική τάση λειτουργίας 400 V Ονομαστικό ρεύμα 40A , Σε συσκευασία του 1 τεμαχίου .Ενδεικτική τιμή μονάδας (τεμάχιο) 40€



ΑΡΘΡΟ 44 ΧΡΟΝΟΔΙΑΚΟΠΤΗΣ ΜΗΧΑΝΙΚΟΣ ΗΜΕΡΗΣΙΟΣ ΜΕ ΕΦΕΔΡΕΙΑ

Εφεδρεία 100h. Αριθμός βημάτων προγραμματισμού : 48on/ 48 off.

Ελάχιστος χρόνος μεταξύ δύο χειρισμών : 15 λεπτά. 16 A.

Ενδεικτική τιμή μονάδας (τεμάχιο) 30,00€

ΑΡΘΡΟ 45 ΕΥΚΑΜΠΤΟ ΚΑΛΩΔΙΟ 3 X 1,5 mm² ΕΥΚΑΜΠΤΟ ΚΑΛΩΔΙΟ ΤΥΠΟΣ: H05VV-F,

καλώδιο εύκαμπτο με μόνωση και μανδύα από PVC, ονομαστικής εναλλασσόμενης τάσεως 50 έως 1000V ή ονομαστικής συνεχόμενης τάσεως 75 έως 1500V, που παράγονται σύμφωνα με την προδιαγραφή ΕΛΟΤ 563.5–HD21.5, είναι σύμφωνα με την Οδηγία Χαμηλής Τάσης 2006/95/EC και να φέρει σήμα CE. Περιέχει 3 χαρακτηριστικούς χρωματιστούς αγωγούς (καφέ-μπλε-πρασινοκίτρινο) διατομής 1,5mm² Συσκευασία 100 m .Ενδεικτική τιμή μονάδας(μέτρο) 1,5 €

ΑΡΘΡΟ 46 A05VV-U NYM (re) ΚΑΛΩΔΙΟ & A05VV-R NYM (rm)

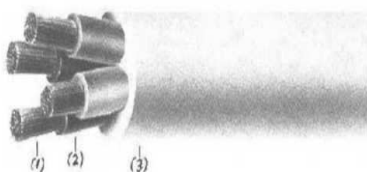

Καλώδιο με μόνωση PVC και μανδύα PVC για σταθερές εγκαταστάσεις σε ξηρούς ή υγρούς χώρους με δύσκαμπτο αγωγό μονόκλωνο ή πολύκλωνο H05VV-U & H05VV-R ή με εύκαμπτο αγωγό H05VV-F.

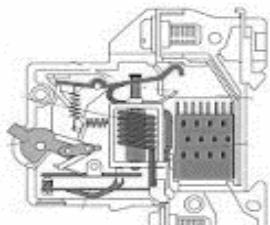

Εικόνα 14 Μικροαυτόματος 16 Α ράγας

ΑΡΘΡΟ 47 ΑΣΦΑΛΕΙΕΣ ΑΥΤΟΜΑΤΕΣ 16Α Οι μικροαυτόματοι να είναι μονοπολικού τύπου για την προστασία μονοφασικού κυκλώματος τροφοδοσίας με **χαρακτηριστική λειτουργίας D**, με μέγιστη τάση λειτουργίας 440V AC και ελάχιστη τάση λειτουργίας 12V AC / 12V DC, με ονομαστική συχνότητα 50-60Hz, με δυναμικότητα εντάσεως βραχυκυκλώματος 10.000 A και οι διαστάσεις τους είναι τυποποιημένες, με πλάτος από 17,5 έως 18mm ανά στοιχείο ανάλογα με την κατασκευάστρια εταιρία κατασκευασμένο κατά DIN 43800. Με τις εξής προδιαγραφές

κατασκευής DIN VDE 0641, EN 60898, IEC 898 Οι ακροδέκτες σύνδεσης των μικροαυτόματων, να μπορούν να δεχθούν μονόκλωνο αγωγό διατομής μέχρι και 25 mm². Επίσης στους ακροδέκτες σύνδεσης μπορούν να συνδεθούν περισσότεροι του ενός και διαφορετικών διατομών αγωγοί, καθώς και μπάρα σύνδεσης. Οι μικροαυτόματοι διακόπτες (σελάκια) να είναι σχεδιασμένοι για στήριξη σε ράγα τυποποιημένης διατομής EN 50 022 35 x 7.5 mm και να έχουν βαθμό προστασίας για τυπικές εφαρμογές IP 40. Κάθε μικροαυτόματος να περιέχει ένα θερμικό και ένα μαγνητικό στοιχείο. Όταν το ρεύμα που διαρρέει το κύκλωμα είναι για κάποιο χρονικό διάστημα μεγαλύτερο από την ονομαστική ένταση του μικροαυτόματου (υπερφόρτιση), να ενεργοποιείται το θερμικό στοιχείο και προκαλεί την απόζευξη του μικροαυτόματου διακόπτη. Οι μικροαυτόματοι είναι κατασκευασμένοι ώστε να μπορούν να διακόψουν πολύ μεγάλα ρεύματα βραχυκύκλωσης μέχρι και της τάξης των 25 kA. Η ονομαστική τιμή έντασης του ρεύματος, καθορίζει την μέγιστη επιτρεπτή τιμή του ρεύματος μέχρι την οποία ο μικροαυτόματος δεν ενεργοποιείται.

Σε συσκευασία των 10τεμαχίων .Ενδεικτική τιμή μονάδας (τεμάχιο) 3 €

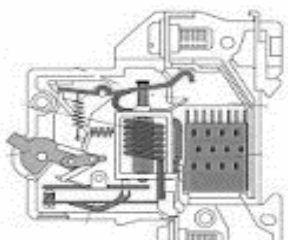

Εικόνα 15 Μικροαυτόματος 20 Α ράγας

ΑΡΘΡΟ 48 ΑΣΦΑΛΕΙΕΣ ΑΥΤΟΜΑΤΕΣ 20Α Οι μικροαυτόματοι να είναι μονοπολικού τύπου για την προστασία μονοφασικού κυκλώματος τροφοδοσίας με **χαρακτηριστική λειτουργίας D**, με μέγιστη τάση λειτουργίας 440V AC και ελάχιστη τάση λειτουργίας 12V AC / 12V DC, με ονομαστική συχνότητα 50- 60Hz, με δυναμικότητα εντάσεως βραχυκυκλώματος 10.000 A και οι διαστάσεις τους είναι τυποποιημένες, με πλάτος από 17,5 έως 18mm ανά στοιχείο ανάλογα με την κατασκευάστρια εταιρία κατασκευασμένο κατά DIN 43800. Με τις εξής

προδιαγραφές κατασκευής DIN VDE 0641, EN 60898, IEC 898 Οι ακροδέκτες σύνδεσης των μικροαυτόματων, να μπορούν να δεχθούν μονόκλωνο αγωγό διατομής μέχρι και 25 mm². Επίσης στους ακροδέκτες σύνδεσης μπορούν να συνδεθούν περισσότεροι του ενός και διαφορετικών διατομών αγωγοί, καθώς και μπάρα σύνδεσης. Οι μικροαυτόματοι διακόπτες (σελάκια) να είναι σχεδιασμένοι για στήριξη σε ράγα τυποποιημένης διατομής EN 50 022 35 x 7.5 mm και να έχουν βαθμό προστασίας για τυπικές εφαρμογές IP 40. Κάθε μικροαυτόματος να περιέχει ένα θερμικό και ένα μαγνητικό στοιχείο. Όταν το ρεύμα που διαρρέει το κύκλωμα είναι για κάποιο χρονικό διάστημα μεγαλύτερο από την ονομαστική ένταση του μικροαυτόματου (υπερφόρτιση), να ενεργοποιείται το θερμικό στοιχείο και προκαλεί την απόζευξη του μικροαυτόματου διακόπτη. Οι μικροαυτόματοι είναι κατασκευασμένοι ώστε να μπορούν να διακόψουν πολύ μεγάλα ρεύματα βραχυκύκλωσης μέχρι και της τάξης των 25 kA. Η ονομαστική τιμή έντασης του ρεύματος, καθορίζει την μέγιστη επιτρεπτή τιμή του ρεύματος μέχρι την οποία ο μικροαυτόματος δεν ενεργοποιείται.

Σε συσκευασία των 10τεμαχίων. Ενδεικτική τιμή μονάδας(τεμάχιο) 5 €

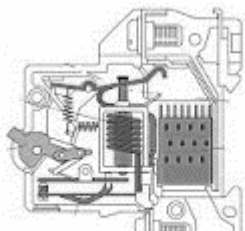

Εικόνα 16 Μικροαυτόματος 25 Α ράγας

ΑΡΘΡΟ 49 ΑΣΦΑΛΕΙΕΣ ΑΥΤΟΜΑΤΕΣ 25Α Οι μικροαυτόματοι να είναι μονοπολικού τύπου για την προστασία μονοφασικού κυκλώματος τροφοδοσίας με **χαρακτηριστική λειτουργίας D**, με μέγιστη τάση λειτουργίας 440V AC και ελάχιστη τάση λειτουργίας 12V AC / 12V DC, με ονομαστική συχνότητα 50- 60Hz, με δυναμικότητα εντάσεως βραχυκυκλώματος 10.000 A και οι διαστάσεις τους είναι τυποποιημένες, με πλάτος από 17,5 έως 18mm ανά στοιχείο ανάλογα με την κατασκευάστρια εταιρία κατασκευασμένο κατά DIN 43800. Με τις εξής προδιαγραφές

κατασκευής DIN VDE 0641, EN 60898, IEC 898 Οι ακροδέκτες σύνδεσης των μικροαυτόματων, να μπορούν να δεχθούν μονόκλωνο αγωγό διατομής μέχρι και 25 mm². Επίσης στους ακροδέκτες σύνδεσης μπορούν να συνδεθούν περισσότεροι του ενός και διαφορετικών διατομών αγωγοί, καθώς και μπάρα σύνδεσης. Οι μικροαυτόματοι διακόπτες (σελάκια) να είναι σχεδιασμένοι για στήριξη σε ράγα τυποποιημένης διατομής EN 50 022 35 x 7.5 mm και να έχουν βαθμό προστασίας για τυπικές εφαρμογές IP 40. Κάθε μικροαυτόματος να περιέχει ένα θερμικό και ένα μαγνητικό στοιχείο. Όταν το ρεύμα που διαρρέει το κύκλωμα είναι για κάποιο χρονικό διάστημα μεγαλύτερο από την ονομαστική ένταση του μικροαυτόματου (υπερφόρτιση), να ενεργοποιείται το θερμικό στοιχείο και προκαλεί την απόξευση του μικροαυτόματου διακόπτη. Οι μικροαυτόματοι είναι κατασκευασμένοι ώστε να μπορούν να διακόψουν πολύ μεγάλα ρεύματα βραχυκύκλωσης μέχρι και της τάξης των 25 kA. Η ονομαστική τιμή έντασης του ρεύματος, καθορίζει την μέγιστη επιτρεπτή τιμή του ρεύματος μέχρι την οποία ο μικροαυτόματος δεν ενεργοποιείται.

Σε συσκευασία των 10τεμαχίων .Ενδεικτική τιμή μονάδας (τεμάχιο) 5,5 €

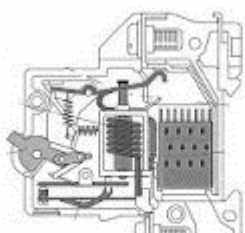

Εικόνα 16 Μικροαυτόματος 25 Α ράγας

ΑΡΘΡΟ 50 ΑΣΦΑΛΕΙΕΣ ΑΥΤΟΜΑΤΕΣ 32Α Οι μικροαυτόματοι να είναι μονοπολικού τύπου για την προστασία μονοφασικού κυκλώματος τροφοδοσίας με **χαρακτηριστική λειτουργίας D**, με μέγιστη τάση λειτουργίας 440V AC και ελάχιστη τάση λειτουργίας 12V AC / 12V DC, με ονομαστική συχνότητα 50- 60Hz, με δυναμικότητα εντάσεως βραχυκυκλώματος 10.000 A και οι διαστάσεις τους είναι τυποποιημένες, με πλάτος από 17,5 έως 18mm ανά στοιχείο ανάλογα με την κατασκευάστρια εταιρία κατασκευασμένο κατά DIN 43800. Με τις εξής προδιαγραφές

κατασκευής DIN VDE 0641, EN 60898, IEC 898 Οι ακροδέκτες σύνδεσης των μικροαυτόματων, να μπορούν να δεχθούν μονόκλωνο αγωγό διατομής μέχρι και 25 mm². Επίσης στους ακροδέκτες σύνδεσης μπορούν να συνδεθούν περισσότεροι του ενός και διαφορετικών διατομών αγωγοί, καθώς και μπάρα σύνδεσης. Οι μικροαυτόματοι διακόπτες (σελάκια) να είναι σχεδιασμένοι για στήριξη σε ράγα τυποποιημένης διατομής EN 50 022 35 x 7.5 mm και να έχουν βαθμό προστασίας για τυπικές εφαρμογές IP 40. Κάθε μικροαυτόματος να περιέχει ένα θερμικό και ένα μαγνητικό στοιχείο. Όταν το ρεύμα που διαρρέει το κύκλωμα είναι για κάποιο χρονικό διάστημα μεγαλύτερο από την ονομαστική ένταση του μικροαυτόματου (υπερφόρτιση), να ενεργοποιείται το θερμικό στοιχείο και προκαλεί την απόξευση του μικροαυτόματου διακόπτη. Οι μικροαυτόματοι είναι κατασκευασμένοι ώστε να μπορούν να διακόψουν πολύ μεγάλα ρεύματα βραχυκύκλωσης μέχρι και της τάξης των 25 kA. Η ονομαστική τιμή έντασης του ρεύματος, καθορίζει την μέγιστη επιτρεπτή τιμή του ρεύματος μέχρι την οποία ο μικροαυτόματος δεν ενεργοποιείται.

Σε συσκευασία των 10τεμαχίων .Ενδεικτική τιμή μονάδας (τεμάχιο) 6 €

ΑΡΘΡΟ 51 ΚΟΥΛΟΥΡΕΣ ΤΣΕΡΚΙ ανοξείδωτο ατσάλι Κουλούρες Τσέρκι εναερίων φωτιστικών από ανοξείδωτο ατσάλι μήκους 50 m με πλάτος 2 cm

Σε συσκευασία των 50 μέτρων . Ενδεικτική τιμή μονάδας 20. €



ΑΡΘΡΟ 52 ΚΟΥΛΟΥΡΕΣ ΤΣΕΡΚΙ ανοξείδωτο ατσάλι διάτρητο ΕΝΑΕΡΙΩΝ ΦΩΤΙΣΤΙΚΩΝ, ΤΑΙΝΙΕΣ ΣΤΗΡΙΞΗΣ (ΤΣΕΡΚ) Το μεταλλικό Τσέρκι είναι διάτρητο γαλβανισμένο έλασμα που χρησιμοποιείται για την στήριξη καμινάδων υδραυλικών

ΓΥΠΟ ΤΕΧΝΙΚΕΣ ΠΡΟΔΙΑΓΡΑΦΕΣ ΠΡΟΜΗΘΕΙΑ ΗΛΕΚΤΡΟΛΟΓΙΚΟΥ ΥΛΙΚΟΥ 2017

και ηλεκτρολογικών εγκαταστάσεων και προσφέρεται σε ταινίες των 8 ή 10 μέτρων αναλόγως την διάσταση

Σε συσκευασία των 25 μέτρων .Ενδεικτική τιμή μονάδας 8. €



ΑΡΘΡΟ 53 ΔΕΜΑΤΙΚΑ CLIPS ΓΙΑ ΣΥΣΦΙΞΗ ΚΑΛΩΔΙΩΝ από νάιλον πολυαμίδη 6/6 -12 για :

-Στερέωση πολλών καλωδίων, πλεξούδων καλωδίων και εξαρτημάτων χωρίς ολίσθηση -Ευρύ πεδίο θερμοκρασιακών εφαρμογών (μέχρι και 85°C)

-Μαύρο νάιλον για εξωτερική χρήση (ανθεκτικό στην υπεριώδη ακτινοβολία) -σε μήκος 30 cm περίπου . Σε συσκευασία του 100 τεμαχίων . Ενδεικτική τιμή μονάδας (τεμάχιο) 0,05 €



ΑΡΘΡΟ 54 ΚΛΕΜΕΣ ΣΥΝΔΕΣΗΣ ΚΑΛΩΔΙΩΝ από μονωτικό πλαστικό άκαυστο σε διάφορα μεγέθη και διατομές 4mm , 6mm ,10mm,16mm, 25mm. με υλικό κατασκευής από πολυπροπυλένιο , Θερμοκρασία λειτουργίας: 85°C , Αριθμός πόλων: 12 Κράμα από επιξευδαργυρωμένου χάλυβα.

.Ενδεικτική τιμή μονάδας 1-4 € ανάλογα διατομής.



ΑΡΘΡΟ 55 ΣΥΡΜΑΤΟΣΧΟΙΝΟ ΓΙΑ ΑΞΟΝΙΚΟ ΦΩΤΙΣΜΟ Φ 6mm

Σε συσκευασία των 20 μέτρων .Ενδεικτική τιμή μονάδας /μέτρο 2 €



ΑΡΘΡΟ 56 Εκκινήτης (στάρτερ) 4-80 Watt για εκκίνηση με συμβατικό τρόπο σε λυχνίες φθορίου 36 Watt και 58Watt οι οποίες έχουν κάλυκα G13 σχήμα λαμπτήρα T8 Σε συσκευασία του 25 τεμαχίων . Ενδεικτική τιμή μονάδας (τεμάχιο) 0,3 €



ΑΡΘΡΟ 57 Εκκινήτης (στάρτερ) 4-21 Watt για εκκίνηση με συμβατικό τρόπο σε λυχνίες φθορίου 18 Watt οι οποίες έχουν κάλυκα G13 σχήμα λαμπτήρα T8 Σε συσκευασία του 25 τεμαχίων . Ενδεικτική τιμή μονάδας (τεμάχιο) 0,3 €



ΑΡΘΡΟ 58 ΕΠΙΤΗΡΗΤΕΣ ΤΑΣΗΣ ΡΥΘΜΙΖΟΜΕΝΟΙ Οι επιτηρητές χρησιμοποιούνται σε περιπτώσεις όπου οι διακυμάνσεις του δικτύου μπορούν να βλάψουν τον εξοπλισμό της εγκατάστασης. Οι επιτηρητές διαθέτουν μία μεταγωγική επαφή εξόδου. Σε περίπτωση που ανιχνεύσουν κάποια ανωμαλία, η επαφή αλλάζει θέση. Για να θέσετε τον προστατευόμενο εξοπλισμό εκτός λειτουργίας με την βοήθεια αυτής της επαφής, θα πρέπει οπωσδήποτε να παρεμβάλετε ένα ηλεκτρονόμο

Τεχνικά χαρακτηριστικά

Έλεγχος αστοχίας φάσης: ναι , Έλεγχος ασυμμετρίας φάσεων: ναι , Έλεγχος υπέρτασης: ναι
Έλεγχος υπότασης: ναι , Εύρος μέτρησης τάσης: •240-400V ,Ον.τάση ελέγχου σε AC 50 HZ: •240-400V Τύπος τάσης ενεργοποίησης: AC Προστασίες από: υπέρταση, υπόταση, απώλεια φάσης και απώλεια ουδετέρου

Τροφοδοσία Τριφασική, 4 καλωδίων L1, L2, L3+N (240VAC), 48-63HZ Μονοφασική, L1 + N (240VAC)

Πρότυπα IEC 61000, IEC 60255, IEC 60947

A3 ΕΝΤΥΠΟ ΤΕΧΝΙΚΕΣ ΠΡΟΔΙΑΓΡΑΦΕΣ ΠΡΟΜΗΘΕΙΑ ΗΛΕΚΤΡΟΛΟΓΙΚΟΥ ΥΛΙΚΟΥ 2017

Σε συσκευασία του 1 τεμαχίου . Ενδεικτική τιμή μονάδας (τεμάχιο) 25 €



ΑΡΘΡΟ 59 ΕΠΙΤΗΡΗΤΗΣ ΣΤΑΘΜΗΣ ΕΠΙΤΗΡΗΤΗΣ ΕΛΕΓΧΟΥ ΣΤΑΘΜΗΣ ΑΓΩΓΙΜΩΝ ΥΓΡΩΝ 220V AC ΕΛΕΓΧΟΣ ΣΤΑΘΜΗΣ ΜΙΑΣ ΔΕΞΑΜΕΝΗΣ Ή ΓΕΩΤΡΗΣΗΣ (ΜΕΓΙΣΤΟ - ΕΛΑΧΙΣΤΟ ΜΕΣΩ ΤΩΝ ΗΛΕΚΤΡΟΔΙΩΝ

Ρυθμίζει την στάθμη σε μια δεξαμενή και ελέγχεται από τρία ηλεκτρόδια, ένα κοινό που τοποθετείται βαθύτερα από όλα, ένα για την ανώτερη και ένα για την κατώτερη επιθυμητή στάθμη. Εάν η δεξαμενή είναι μεταλλική δεν απαιτείται κοινό ηλεκτρόδιο. Λειτουργεί σε όλα τα αγώγιμα υγρά με ρυθμιζόμενη ευαισθησία από 0 ~ 60 ΚΩ.

Όταν τα ηλεκτρόδια βρέχονται στρέφουμε το ποτενσιόμετρο από το μηδέν προς ένα και στο σημείο που θα ανάψει το LED σταματάμε τη ρύθμιση. Με τη σωστή ρύθμιση αποφεύγουμε ανεπιθύμητη λειτουργία από υγρασία. Με Τεχνικά Χαρακτηριστικά •Ευαισθησία: 0-60 ΚΩ ,•Τάση ηλ/δίων: 20 V AC MAX ,Ρεύμα ηλ/δίου: 2 mA MAX ,•Απομόνωση από την τάση δικτύου με μετασχηματιστή ,Τάση τροφοδοσίας: 220 V ± 10% , Μέγιστο ρεύμα επαφών: 8A AC1•Μέγιστη τάση επαφών: 250 V AC

Σε συσκευασία του 1 τεμαχίου .Ενδεικτική τιμή μονάδας (τεμάχιο) 20 €



ΑΡΘΡΟ 60 ΔΙΑΜΟΡΦΩΣΙΜΟΣ ΚΥΜΑΤΟΕΙΔΗΣ ΣΩΛΗΝΑΣ ΔΙΑΜΟΡΦΩΣΙΜΟΣ

ΣΩΛΗΝΑΣ ΚΥΜΜΑΤΟΕΙΔΗΣ . Διαμορφώσιμος κυματοειδής σωλήνας σπирάλ με διατομές (Ø Εξωτερική /Εσωτερική) Ø16 16mm/10.9mm , Ø25 25mm / 18,6 mm , Ø32 32mm/24,3mm βαρέως βιομηχανικού τύπου για προστασία καλωδίσεων σύμφωνα με τις απαιτήσεις των ευρωπαϊκών προτύπων EN 61386.01 και EN 60670-1, σε χρώμα ανοικτό γκρι, στις διαμέτρους Ø16 έως Ø63, Αντοχή στην κρούση είναι

Minimum 6 Joule. Η ελάχιστη θερμοκρασία εφαρμογής -25°C και η μέγιστη θερμοκρασία εφαρμογής+60°C , Το υλικό είναι από U-PVC Ελεύθερο βαρέων μετάλλων (RoHS) , αυτοσβενούμενο, δεν διαδίδει την φλόγα, δεν αποτελεί ελκυστική τροφή για τρωκτικά ,Χρώμα Ανοικτό γκρι Βαθμός στεγανότητας IP 66 ,Αντοχή στη γήρανση Ανθεκτικό στην υπεριώδη ηλιακή ακτινοβολία (UV) η Διηλεκτρική αντοχή του είναι με χαρακτηριστικά ηλεκτρικής μόνωσης Δεν διαδίδουν την φλόγα ,Οδηγίες Εναρμόνισης 2014/35/EU (LVD), 2011/65/EU (RoHS) Πρότυπα εφαρμογής : EN 61386.01, EN 61386.22, EN 60670-1 (UV STABILITY)

Σε συσκευασία 50 μέτρων .Ενδεικτική τιμή μονάδας (μέτρο) ανάλογα διάμετρο 0,70 € έως 1,60 €



ΑΡΘΡΟ 61 ΕΠΙΤΟΙΧΙΕΣ ΒΑΣΕΙΣ ΣΤΗΡΙΞΗΣ ΡΟΚΑ 9/25 , 10/35 , 12/35 ,6/25

Πλαστικά στηρίγματα καλωδίων (ρόκα) στρογγυλό λευκό (πάχος καλωδίου mm / ύψος καρφιού mm)

Σε συσκευασία του 100 τεμαχίων .Ενδεικτική τιμή μονάδας (κουτί) 2,0 € έως 2,5 € ανάλογα τα χαρακτηριστικά.



ΑΡΘΡΟ 62 ΒΥΣΜΑΤΑ ΠΛΑΣΤΙΚΑ ΤΑΧΕΙΑΣ ΕΦΑΡΜΟΓΗΣ Πλαστικά βύσματα

ταχείας εφαρμογής με χτύπημα. (ούπα) με αντοχή σε χημικούς και ατμοσφαιρικούς παράγοντες και θερμοκρασίες χρήσης -20° +75°C , Ασφαλή και γρήγορη εγκατάσταση όλων των τύπων βιδών .Με άριστη ικανότητα προσαρμογής βίδας σε τρύπα εγκατάστασης , για διαμέτρους τρυπανιού 6mm ή 10mm , ελάχιστο βάθος

τρυπήματος 30-50mm . Υλικό Κατασκευής Πολυαμίδιο.Ενδεικτική τιμή μονάδας (μέτρο) ανάλογα διάμετρο 2€ έως 3€.



ΑΡΘΡΟ 63 ΚΑΛΩΔΙΟ ΤΗΛΕΦΩΝΟΥ VCOM καλώδιο τηλεφώνου 6P4C .

Τύπος καλωδίων εύκαμπτα με 2 ή 4 ζευγών χωρίς θωράκιση για μετάδοση φωνής και δεδομένων είναι κατάλληλα για εγκατάσταση κυρίως σε εσωτερικούς κτιριακούς χώρους και διατίθενται ως βραδύκαυστα και ως ελευθέρα αλογόνων από PVC ,LiHH, LiHH(TP) Προσαρμογή σε προδιαγραφές VDE0812 , VDE 0815. Σε μήκη 3 ή 5 μέτρων και με

τηλεφωνικά βύσματα RJ8.

Ενδεικτική τιμή μονάδας (μέτρο) ανάλογα διάμετρο 1 € έως 2 €



ΑΡΘΡΟ 64 ΚΑΛΩΔΙΟ ΤΗΛΕΦΩΝΟΥ ΣΠΙΡΑΛ ΣΥΝΔΕΣΗΣ ΤΗΛΕΦΩΝΙΚΗΣ ΣΥΣΚΕΥΗΣ ΜΕ ΑΚΟΥΣΤΙΚΟ. Τύπος καλωδίων εύκαμπτα χωρίς θωράκιση για μετάδοση φωνής και δεδομένων είναι κατάλληλα για εγκατάσταση κυρίως σε εσωτερικούς χώρους και διατίθενται ως βραδύκαυστα και ως ελευθέρα αλογόνων από PVC LiHH, LiHH(TP) Προσαρμογή σε προδιαγραφές VDE0812 , VDE 0815. Σε μήκη προκαθορισμένα με

τηλεφωνικά βύσματα RJ8.

Ενδεικτική τιμή μονάδας (μέτρο) ανάλογα διάμετρο 2 €



ΑΡΘΡΟ 65 ΨΗΦΙΑΚΕΣ ΗΛΕΦΩΝΙΚΕΣ ΣΥΣΚΕΥΕΣ Τηλέφωνο Ψηφιακό με οθόνη αναγνώρισης και πολλαπλών χειρισμών για λειτουργία με τηλεφωνικό κέντρο HIGHPATH 3750 . με δυνατότητα προγραμματισμού και ανοικτή ακρόαση. και με ρυθμιζόμενη οθόνη. Ενδεικτική τιμή μονάδας (μέτρο) ανάλογα διάμετρο 100 €



ΑΡΘΡΟ 66 ΑΝΑΛΟΓΙΚΕΣ ΗΛΕΦΩΝΙΚΕΣ ΣΥΣΚΕΥΕΣ Τηλέφωνο αναλογικό με οθόνη αναγνώρισης και πολλαπλών χειρισμών για λειτουργία με τηλεφωνικό κέντρο HIGHPATH 3750 . Ενδεικτική τιμή μονάδας (μέτρο) ανάλογα διάμετρο 30 €



ΑΡΘΡΟ 67 ΔΟΚΙΜΑΣΤΙΚΟ ΚΑΤΣΑΒΙΔΙ

Δοκιμαστικό κατσαβίδι, άθραυστο σώμα από PC και εργονομική λαβή, διαθέτει ενδεικτική λυχνία.

Ενδεικτική τιμή (τεμάχιο) 5 €

ΑΡΘΡΟ 68 ΣΙΔΗΡΟΪΣΤΟΙ ΦΩΤΙΣΤΙΚΩΝ ΔΡΟΜΟΥ ΑΠΌ ΣΙΔΗΡΟΣΩΛΗΝΑ ΓΑΛΒΑΝΙΖΕ ΒΤ. 8Μ ΠΛΗΡΕΙΣ ΜΕ ΑΚΡΟΚΙΒΩΤΙΟ, ΒΑΣΗ & ΑΓΚΥΡΙΟ ΠΑΚΤΩΣΗΣ

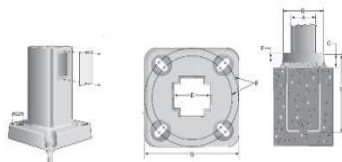

Ιστός οκταγωνικής διατομής συνεχώς μεταβαλλόμενης, αποτελούμενος από τον κορμό και το έλασμα της βάσεως με κατάλληλη διαμόρφωση στη κορυφή του για την υποδοχή των βραχιόνων στήριξης των φωτιστικών σωμάτων και θύρας επίσκεψης του κιβωτίου σύνδεσης των καλωδίων. Ο κορμός του ιστού αποτελείται από ένα μοναδιαίο τεμάχιο (χωρίς εγκάρσια ραφή) και είναι οκταγωνικής διατομής και κατασκευάζεται από έλασμα S235JR 4 χιλ. που προμηθεύεται με πιστοποιητικά κατά DIN 50049/2.2

Οι ιστοί μετά τη συγκόλληση τους ελέγχονται οπτικά και διαστασιακά, διορθώνονται τυχόν οξείες ακμές με τρόχισμα και προωθούνται για γαλβάνισμα εν θερμώ κατά ISO 1461 (Hot Dip Galvanizing) εσωτερικά και εξωτερικά Ενδεικτική τιμή μονάδας (τεμάχιο) 450 €

Ενδεικτική τιμή μονάδας (τεμάχιο) 450 €



ΑΡΘΡΟ 69 ΒΡΑΧΙΟΝΕΣ ΦΩΤΙΣΤΙΚΩΝ ΣΩΜΑΤΩΝ ΟΔΟΠΟΙΑΣ ΚΑΜΠΥΛΟΙ ΜΟΝΟΙ- ISO 9001-CE

Βάσει του ΦΕΚ 1557-B-17.08.2007 η σήμανση CE στους ιστούς φωτισμού είναι υποχρεωτική. Το Ευρωπαϊκό Πρότυπο που πρέπει να εφαρμόζεται ώστε να φέρουν σήμανση CE οι ιστοί φωτισμού είναι το EN40-5 για τους χαλύβδινους ιστούς και το EN40-6 για τους ιστούς αλουμινίου. Ο κορμός του ιστού αποτελείται από ένα μοναδιαίο τεμάχιο (χωρίς εγκάρσια ραφή) και είναι ανάλογης διατομής και κατασκευάζεται

από έλασμα S235JR 4 χιλ. που προμηθεύεται με πιστοποιητικά κατά DIN 50049/2.2. Οι ιστοί μετά τη συγκόλληση τους ελέγχονται οπτικά και διαστασιακά, διορθώνονται τυχόν οξείες ακμές με τρόχισμα και προωθούνται για γαλβάνισμα εν θερμώ κατά ISO 1461 (Hot Dip Galvanizing) εσωτερικά και εξωτερικά

Ενδεικτική τιμή μονάδας (τεμάχιο) 12 €



ΑΡΘΡΟ 70 ΜΟΝΟΠΟΛΙΚΟ ΚΑΛΩΔΙΟ ΧΑΛΚΟΥ ΤΥΠΟΥ ΔΕΗ 1 Χ2,5mm²

Μονοπολικό καλώδιο χαλκού, για σταθερές εγκαταστάσεις. Ονομαστική τάση 0.6/1 KV κατάλληλο για εγκατάσταση σε εσωτερικούς και εξωτερικούς χώρους στον αέρα ή στο έδαφος. Επικασσιτερωμένος χάλκινος αγωγός, μόνωση EPR, μανδύας από βουλκανισμένο ελαστομερές υλικό

ΠΡΟΤΥΠΑ : Διεθνές HD 626-9N , IEC 60502-1 , Εθνικό ΔΕΗ ΚΚ 03.05 Υλικό Αγωγού επικασσιτερωμένος χαλκός

Σχήμα αγωγού κυκλικό , Μόνωση ERP, Εξωτερικός Μανδύας Ελαστομερής χρώμα Μανδύα Μαυρο
Συσκευασία σε κιβώτιο των 100 μέτρων

Ενδεικτική τιμή μέτρου 3 €



ΑΡΘΡΟ 71 Μηχανικός Χρονοδιακόπτης με Εφεδρεία Μηχανικοί χρονοδιακόπτες ενός στοιχείου (18 mm) Λειτουργία .Αυτοί οι χρονοδιακόπτες ενεργοποιούν και απενεργοποιούν τα φορτία σύμφωνα με τον προγραμματισμό του χρήστη. Λειτουργούν σε ημερήσιο ή εβδομαδιαίο κύκλο: το ίδιο πρόγραμμα επαναλαμβάνεται κάθε μέρα (24 h) ή κάθε εβδομάδα (7D). Να υπάρχει δυνατότητα παράκαμψης του προγράμματος. Τάση: 230 V AC ± 10%. , Συχνότητα: 50/60 Hz., Κατανάλωση: 2.5 VA. Χρονική ακρίβεια: ±1 δευτερόλεπτο ανά ημέρα στους 20°C.

Εφεδρεία προγράμματος και χρόνου: διάρκεια ζωής: 10 χρόνια, αυτονομία: 100 ώρες. Ρεύμα επαφής: 16 A στα 250 V AC (συνφ= 1) ή 4 A στα 250 V AC (συνφ= 0.6). Μηχανικά χαρακτηριστικά Προγραμματισμός με ακίδες. Συνολικές διαστάσεις: 2 στοιχεία των 9 mm. Βαθμός προστασίας μετώπη: IP40, ακροδέκτες: IP20B. , Θερμοκρασία λειτουργίας: -10°C έως +50°C. Σύνδεση με βίδα για καλώδια έως 6 mm².

Σε συσκευασία του 1 τεμαχίου .Ενδεικτική τιμή μονάδας (τεμάχιο) 30 €



ΑΡΘΡΟ 72 Ηλεκτρολυτικός Πυκνωτής 400V 8-18 μF Σε συσκευασία του 1 τεμαχίου .Ενδεικτική τιμή μονάδας (τεμάχιο) 2,5 €

ΗΜΕΡΟΜΗΝΙΑ 22/2/2017

ΘΕΩΡΗΘΗΚΕ
Η ΠΡΟΙΣΤΑΜΕΝΗ ΤΩΝ
ΤΕΧΝΙΚΩΝ ΥΠΗΡΕΣΙΩΝ

ΣΥΝΤΑΧΘΗΚΕ

ΚΩΣΤΑΝΤΟΠΟΥΛΟΥ ΒΑΣΙΛΙΚΗ
ΑΡΧΙΤΕΚΤΩΝ ΜΗΧΑΝΙΚΟΣ

ΒΑΣΙΛΗΣ ΓΟΥΝΑΡΟΠΟΥΛΟΣ
ΗΛΕΚΤΡΟΛΟΓΟΣ ΜΗΧΑΝΙΚΟΣ ΤΕ

ΕΥΑΓΓΕΛΟΥ ΓΡΗΓΟΡΗΣ
ΗΛΕΚΤΡΟΛΟΓΟΣ ΜΗΧΑΝΙΚΟΣ ΤΕ



ΔΗΜΟΣ ΚΑΙΣΑΡΙΑΝΗΣ

ΤΙΜΟΛΟΓΙΟ ΜΕΛΕΤΗΣ ΠΡΟΜΗΘΕΙΑΣ ΗΛΕΚΤΡΟΛΟΓΙΚΟΥ ΥΛΙΚΟΥ

ΓΙΑ ΤΙΣ ΑΝΑΓΚΕΣ ΣΥΝΤΗΡΗΣΗΣ ΤΟΥ ΔΗΜΟΤΙΚΟΥ ΦΩΤΙΣΜΟΥ ΚΑΙ ΤΩΝ ΔΗΜΟΤΙΚΩΝ ΕΓΚΑΤΑΣΤΑΣΕΩΝ

Α/Α	ΜΟΝΑΔΑ ΜΕΤΡΗΣΗΣ	ΕΙΔΟΣ	ΕΝΔ. ΤΙΜΗ ΜΟΝΑΔΑΣ		
1	ΤΕΜΑΧΙΟ	250W ΝΑ ΛΑΜΠΤΗΡΕΣ Ε40	8,00 €		
2	ΤΕΜΑΧΙΟ	400w Hg Ενδεικτικού Τύπου Philips HPLM 400	10,00 €		
3	ΤΕΜΑΧΙΟ	500W ΛΑΜΠΑ ΤΥΠΟΥ HWL Ε40	28,00 €		
4	ΤΕΜΑΧΙΟ	ΛΑΜΠΕΣ 1000W Metal Halide ΠΡΟΒΟΛΕΑ Ε40	55,00 €		
5	ΤΕΜΑΧΙΟ	ΛΑΜΠΕΣ ΟΙΚΟΝΟΜΙΑΣ LED 10-12W E27	4,00 €		
6	ΤΕΜΑΧΙΟ	ΛΑΜΠΕΣ ΦΘΟΡΙΣΜΟΥ 18W	2,00 €		
7	ΤΕΜΑΧΙΟ	ΛΑΜΠΕΣ 400W HIS ΤΗΧ Ε40	16,00 €		
8	ΤΕΜΑΧΙΟ	ΠΡΟΒΟΛΕΙΣ ΗQI 400W ΝΑ ΠΕΡΙΕΧΕΤΑΙ ΚΑΙ ΛΑΜΠΑ	100,00 €		
9	ΤΕΜΑΧΙΟ	ΦΩΤΙΣΤΙΚΑ LED ΓΡΑΜΜΙΚΑ (120mm)	60,00 €		
10	ΤΕΜΑΧΙΟ	ΦΩΤΙΣΤΙΚΟ ΣΩΜΑ ΓΙΑ ΔΡΟΜΟΥΣ ΚΑΙ ΛΕΩΦΟΡΟΥΣ 250W	200,00 €		
11	ΤΕΜΑΧΙΟ	ΦΩΤΙΣΤΙΚΟ ΣΩΜΑ ΓΙΑ ΔΡΟΜΟΥΣ ΚΑΙ ΛΕΩΦΟΡΟΥΣ 100W	180,00 €		
12	ΤΕΜΑΧΙΟ	ΛΕΟΝΙΚΟ ΦΩΤΙΣΤΙΚΟ ΝΑΤΡΙΟΥ ΜΕ ΑΣΦΑΛΕΙΑ ΣΩΜΑ ΓΙΑ ΔΡΟΜΟΥΣ ΚΑΙ ΛΕΩΦΟΡΟΥΣ 70W	65,00 €		
13	ΤΕΜΑΧΙΟ	ΔΕΜΑΤΙΚΑ TIRE UP ΣΥΣΦΙΞΗΣ ΚΑΛΩΔΙΩΝ 4mmX30cm	0,05 €		
14	ΜΕΤΡΟ	ΚΑΛΩΔΙΟ ΝΥΜ 3X1,5	0,65 €		
15	ΜΕΤΡΟ	ΜΟΝΟΠΟΛΙΚΟ ΚΑΛΩΔΙΟ ΤΥΠΟΥ ΔΕΗ 2,5mm ΧΟΝΤΡΗ ΔΙΠΛΗ ΜΟΝΩΣΗ Ονομαστική τάση 0.6/1 KV	3,00 €		
16	ΤΕΜΑΧΙΟ	ΕΚΚΙΝΗΤΕΣ-ΣΤΡΑΓΓ. ΠΗΝΙΑ 35 - 400 WATT	4,00 €		

17	ΤΕΜΑΧΙΟ	ΒΑΣΕΙΣ 80W Hg ΜΕ ΑΣΦΑΛΕΙΟΘΗΚΗ ΝΤΟΥΡΑΛΟΥΜΙΝΙΟ	35,00 €		
18	ΤΕΜΑΧΙΟ	ΓΥΑΛΙΝΕΣ ΑΣΦΑΛΕΙΕΣ 4Α	0,10 €		
19	ΤΕΜΑΧΙΟ	ΓΥΑΛΙΝΕΣ ΑΣΦΑΛΕΙΕΣ 8Α	0,10 €		
20	ΤΕΜΑΧΙΟ	ΑΣΦΑΛΕΙΟΘΗΚΕΣ ΚΛΕΜΑΣ ΓΙΑ ΓΥΑΛΙΝΕΣ ΑΣΦΑΛΕΙΕΣ ΣΥΡΤΑΡΩΤΕΣ 230V	1,00 €		
21	ΤΕΜΑΧΙΟ	ΜΟΝΩΤΙΚΕΣ ΤΑΙΝΙΕΣ ΜΑΥΡΟ	1,00 €		
22	ΤΕΜΑΧΙΟ	ΤΑΙΝΙΕΣ ΒΟΥΛΚΑΝΙΣΜΟΥ	10,00 €		
23	ΤΕΜΑΧΙΟ	ΑΣΦΑΛΕΙΕΣ ΤΑΧΕΙΑΣ ΤΗΞΕΩΣ 20Α	0,30 €		
24	ΤΕΜΑΧΙΟ	ΑΣΦΑΛΕΙΕΣ ΤΑΧΕΙΑΣ ΤΗΞΕΩΣ 25Α	0,40 €		
25	ΤΕΜΑΧΙΟ	ΑΣΦΑΛΕΙΕΣ ΤΑΧΕΙΑΣ ΤΗΞΕΩΣ 35Α	0,50 €		
26	ΤΕΜΑΧΙΟ	ΑΣΦΑΛΕΙΕΣ ΤΑΧΕΙΑΣ ΤΗΞΕΩΣ 63Α	0,60 €		
27	ΤΕΜΑΧΙΟ	ΦΥΣΙΓΓΙΑ ΝΕΟSET 25Α	0,50 €		
28	ΤΕΜΑΧΙΟ	ΦΥΣΙΓΓΙΑ ΝΕΟSet 35Α	0,50 €		
29	ΤΕΜΑΧΙΟ	ΦΥΣΙΓΓΙΑ ΝΕΟSet 50Α	0,50 €		
30	ΤΕΜΑΧΙΟ	ΦΥΣΙΓΓΙΑ ΝΕΟSet 63Α	0,50 €		
31	ΤΕΜΑΧΙΟ	ΦΥΣΙΓΓΙΑ ΔΕΗ 35Α	0,50 €		
32	ΤΕΜΑΧΙΟ	ΦΥΣΙΓΓΙΑ ΔΕΗ 40Α	0,60 €		
33	ΤΕΜΑΧΙΟ	ΦΥΣΙΓΓΙΑ ΔΕΗ 50Α	0,70 €		
34	ΤΕΜΑΧΙΟ	ΑΣΦΑΛΕΙΕΣ ΑΥΤΟΜΑΤΕΣ ΚΑΜΠΥΛΗΣ 16Α	3,00 €		
35	ΤΕΜΑΧΙΟ	ΑΣΦΑΛΕΙΕΣ ΑΥΤΟΜΑΤΕΣ ΚΑΜΠΥΛΗΣ D 20Α	5,00 €		
36	ΤΕΜΑΧΙΟ	ΑΣΦΑΛΕΙΕΣ ΑΥΤΟΜΑΤΕΣ ΚΑΜΠΥΛΗΣ D 25Α	5,50 €		
37	ΤΕΜΑΧΙΟ	ΑΣΦΑΛΕΙΕΣ ΑΥΤΟΜΑΤΕΣ ΚΑΜΠΥΛΗΣ D 32Α	6,00 €		
38	ΤΕΜΑΧΙΟ	ΤΣΕΡΚΙ ΑΝΟΞΕΙΔΩΤΟ ΑΤΣΑΛΙ 50m / 2cm	20,00 €		
39	ΤΕΜΑΧΙΟ	ΤΣΕΡΚΙ ΔΙΑΤΡΗΤΟ ΓΑΛΒΑΝΙΖΕ 25m / 2cm	4,00 €		
40	ΜΕΤΡΟ	ΣΥΡΜΑΤΟΣΧΟΙΝΟ ΓΙΑ ΑΞΟΝΙΚΟ ΦΩΤΙΣΜΟ 6mm	2,00 €		
41	ΤΕΜΑΧΙΟ	ΣΤΑΡΤΕΡ 4 – 80W	0,30 €		
42	ΤΕΜΑΧΙΟ	ΣΤΑΡΤΕΡ 4 – 21W	0,30 €		

43	ΤΕΜΑΧΙΟ	ΕΠΙΤΗΡΗΤΕΣ ΤΑΣΗΣ ΡΥΘΜΙΖΟΜΕΝΟΙ 400 VOLT	25,00 €		
44	ΤΕΜΑΧΙΟ	ΕΠΙΤΗΡΗΤΕΣ ΣΤΑΘΜΗΣ	20,00 €		
45	ΤΕΜΑΧΙΟ	ΣΙΔΗΡΟΪΣΤΟΙ ΦΩΤΙΣΤΙΚΩΝ ΔΡΟΜΟΥ ΑΠΟ ΣΙΔΗΡΟΣΩΛΗΝΑ ΓΑΛΒΑΝΙΖΕ' ΒΤ. 8Μ ΠΛΗΡΕΙΣ ΜΕ ΑΚΡΟΚΙΒΩΤΙΟ, ΒΑΣΗ & ΑΓΚΥΡΙΟ ΠΑΚΤΩΣΗΣ	450,00 €		
46	ΤΕΜΑΧΙΟ	ΒΡΑΧΙΟΝΕΣ ΦΩΤΙΣΤΙΚΩΝ ΣΩΜΑΤΩΝ ΟΔΟΠΟΙΙΑΣ ΚΑΜΠΥΛΟΙ ΜΟΙΝΟΙ- ISO 9001-CE	10,00 €		
47	ΤΕΜΑΧΙΟ	ΦΟΥΣΚΕΣ Φ 40	20,00 €		
48	ΤΕΜΑΧΙΟ	ΒΑΣΕΙΣ ΑΣΦΑΛΙΩΝ ΠΛΗΡΕΙΣ 35 Α	3,50 €		
49	ΤΕΜΑΧΙΟ	ΒΑΣΕΙΣ ΑΣΦΑΛΕΙΩΝ ΠΛΗΡΕΙΣ 63 Α	3,50 €		
50	ΤΕΜΑΧΙΟ	ΒΑΣΕΙΣ ΑΣΦΑΛΕΙΩΝ ΤΥΠΟΥ ΝΕΟΣΕΤ 63 Α ΠΛΗΡΕΙΣ	3,50 €		
51	ΤΕΜΑΧΙΟ	ΚΩΣ ΣΩΛΗΝΩΤΑ ΠΡΕΣΣΑΣ (ΔΙΕΛΕΥΣΗΣ 10mm)	0,20 €		
52	ΤΕΜΑΧΙΟ	ΚΩΣ ΣΩΛΗΝΩΤΑ ΠΡΕΣΣΑΣ (ΔΙΕΛΕΥΣΗΣ 16mm)	0,25 €		
53	ΤΕΜΑΧΙΟ	ΚΩΣ ΣΩΛΗΝΩΤΑ ΠΡΕΣΣΑΣ (ΔΙΕΛΕΥΣΗΣ 25mm)	0,40 €		
54	ΤΕΜΑΧΙΟ	ΚΩΣ ΣΩΛΗΝΩΤΑ ΠΡΕΣΣΑΣ (ΔΙΕΛΕΥΣΗΣ 35mm)	0,60 €		
55	ΤΕΜΑΧΙΟ	ΚΩΣ ΣΩΛΗΝΩΤΑ ΠΡΕΣΣΑΣ (ΔΙΕΛΕΥΣΗΣ 50mm)	0,80 €		
56	ΤΕΜΑΧΙΟ	ΚΩΣ ΣΩΛΗΝΩΤΑ ΠΡΕΣΣΑΣ (ΔΙΕΛΕΥΣΗΣ 70mm)	1,20 €		
57	ΤΕΜΑΧΙΟ	ΚΩΣ ΣΩΛΗΝΩΤΑ ΠΡΕΣΣΑΣ (ΑΚΡΑΙΑ 10mm)	0,25 €		
58	ΤΕΜΑΧΙΟ	ΚΩΣ ΣΩΛΗΝΩΤΑ ΠΡΕΣΣΑΣ (ΑΚΡΑΙΑ 16mm)	0,30 €		
59	ΤΕΜΑΧΙΟ	ΚΩΣ ΣΩΛΗΝΩΤΑ ΠΡΕΣΣΑΣ (ΑΚΡΑΙΑ 25mm)	0,40 €		
60	ΤΕΜΑΧΙΟ	ΚΩΣ ΣΩΛΗΝΩΤΑ ΠΡΕΣΣΑΣ (ΑΚΡΑΙΑ 35mm)	0,60 €		
61	ΤΕΜΑΧΙΟ	ΚΩΣ ΣΩΛΗΝΩΤΑ ΠΡΕΣΣΑΣ (ΑΚΡΑΙΑ 50m)	0,90 €		

62	ΤΕΜΑΧΙΟ	ΚΩΣ ΣΩΛΗΝΩΤΑ ΠΡΕΣΣΑΣ (ΑΚΡΑΙΑ 70mm)	1,30 €		
63	ΤΕΜΑΧΙΟ	ΑΡΣΕΝΙΚΟΣ ΡΕΥΜΑΤΟΛΗΠΤΗΣ 16Α ΤΥΠΟΥ ΣΟΥΚΟ	2,00 €		
64	ΤΕΜΑΧΙΟ	ΘΥΛΙΚΟΣ ΡΕΥΜΑΤΟΔΟΤΗΣ 16Α ΤΥΠΟΥ ΣΟΥΚΟ	2,00 €		
65	ΤΕΜΑΧΙΟ	ΤΡΙΦΑΣΙΚΟΣ ΔΙΑΦΟΡΙΚΟΣ ΑΥΤΟΜΑΤΟΣ ΔΙΑΚΟΠΤΗΣ (ΡΕΛΛΕ) 4Χ40 Α 30mA	60,00 €		
66	ΤΕΜΑΧΙΟ	ΤΡΙΦΑΣΙΚΟΣ ΔΙΑΦΟΡΙΚΟΣ ΑΥΤΟΜΑΤΟΣ ΔΙΑΚΟΠΤΗΣ (ΡΕΛΛΕ) 4Χ63 Α 30mA	80,00 €		
67	ΤΕΜΑΧΙΟ	ΜΟΝΟΦΑΣΙΚΟΣ ΔΙΑΦΟΡΙΚΟΣ ΑΥΤΟΜΑΤΟΣ ΔΙΑΚΟΠΤΗΣ (ΡΕΛΛΕ) 2Χ40Α 30mA	50,00 €		
68	ΤΕΜΑΧΙΟ	ΡΕΛΕ ΡΑΓΑΣ ΦΟΡΤΙΟΥ 2ΝΟ 2Χ25Α	15,00 €		
69	ΤΕΜΑΧΙΟ	ΡΕΛΕ ΡΑΓΑΣ ΦΟΡΤΙΟΥ 4 ΝΟ 4Χ40Α	40,00 €		
70	ΤΕΜΑΧΙΟ	ΧΡΟΝΟΔΙΑΚΟΠΤΗΣ ΡΑΓΑΣ ΑΝΑΛΟΓΙΚΟΣ 24Η ΜΕ ΕΦΕΔΡΕΙΑ	30,00 €		
71	ΤΕΜΑΧΙΟ	ΣΥΝΔΕΣΜΟΣ ΚΑΛΩΔΙΩΣΕΩΝ (ΚΛΕΜΜΕΝΣ) 4mm ²	1,00 €		
72	ΤΕΜΑΧΙΟ	ΣΥΝΔΕΣΜΟΣ ΚΑΛΩΔΙΩΣΕΩΝ (ΚΛΕΜΜΕΝΣ) 6mm ³	2,00 €		
73	ΤΕΜΑΧΙΟ	ΣΥΝΔΕΣΜΟΣ ΚΑΛΩΔΙΩΣΕΩΝ (ΚΛΕΜΜΕΝΣ) 10mm ⁴	2,00 €		
74	ΤΕΜΑΧΙΟ	ΣΥΝΔΕΣΜΟΣ ΚΑΛΩΔΙΩΣΕΩΝ (ΚΛΕΜΜΕΝΣ) 16mm ⁵	3,00 €		
75	ΤΕΜΑΧΙΟ	ΣΥΝΔΕΣΜΟΣ ΚΑΛΩΔΙΩΣΕΩΝ ΚΛΕΜΜΕΝΣ) 25mm ⁸	4,00 €		
76	ΤΕΜΑΧΙΟ	ΜΟΝΟΦΑΣΙΚΟΣ ΦΟΡΗΤΟΣ ΡΕΥΜΑΤΟΔΟΤΗΣ ΠΕΝΤΕ (5) ΘΕΣΕΩΝ 16Α ΜΕ ΠΑΡΟΧΙΚΟ ΚΛΩΔΙΟ 3Χ2,5mm ²	10,00 €		
77	ΜΕΤΡΟ	ΔΙΑΜΟΡΦΩΣΙΜΟΣ ΚΥΜΜΑΤΟΕΙΔΗΣ ΣΩΛΗΝΑΣ ΣΠΙΡΑΛ Ø16 16mm/10.9mm ΒΙΟΜΗΧΑΝΙΚΟΥ ΤΥΠΟΥ	0,70 €		

78	ΜΕΤΡΟ	ΔΙΑΜΟΡΦΩΣΙΜΟΣ ΚΥΜΜΑΤΟΕΙΔΗΣ ΣΩΛΗΝΑΣ ΣΠΙΡΑΛ Ø25 25mm / 18,6 mm ΒΙΟΜΗΧΑΝΙΚΟΥ ΤΥΠΟΥ	1,30 €		
79	ΜΕΤΡΟ	ΔΙΑΜΟΡΦΩΣΙΜΟΣ ΚΥΜΜΑΤΟΕΙΔΗΣ ΣΩΛΗΝΑΣ ΣΠΙΡΑΛ Ø32 32mm/24,3mm ΒΙΟΜΗΧΑΝΙΚΟΥ ΤΥΠΟΥ	1,60 €		
80	ΚΟΥΤΙΑ	ΕΠΙΤΟΙΧΙΕΣ ΒΑΣΕΙΣ ΣΤΙΡΗΞΗΣ ΡΟΚΑ 9/25	2,00 €		
81	ΚΟΥΤΙΑ	ΕΠΙΤΟΙΧΙΕΣ ΒΑΣΕΙΣ ΣΤΙΡΗΞΗΣ ΡΟΚΑ 10/35	2,50 €		
82	ΚΟΥΤΙΑ	ΕΠΙΤΟΙΧΙΕΣ ΒΑΣΕΙΣ ΣΤΙΡΗΞΗΣ ΡΟΚΑ 12/35	3,00 €		
83	ΚΟΥΤΙΑ	ΕΠΙΤΟΙΧΙΕΣ ΒΑΣΕΙΣ ΣΤΙΡΗΞΗΣ ΡΟΚΑ 6/25	2,00 €		
84	ΚΟΥΤΙΑ	ΒΥΣΜΑΤΑ ΠΛΑΣΤΙΚΑ 6 mm ² ΤΑΧΕΙΑΣ ΕΦΑΡΜΟΓΗΣ ΜΕ ΧΤΥΠΗΜΑ (ΟΥΠΑ)	2,00 €		
85	ΚΟΥΤΙΑ	ΒΥΣΜΑΤΑ ΠΛΑΣΤΙΚΑ 10 mm ² ΤΑΧΕΙΑΣ ΕΦΑΡΜΟΓΗΣ ΜΕ ΧΤΥΠΗΜΑ (ΟΥΠΑ)	3,00 €		
86	ΤΕΜΑΧΙΟ	ΠΥΚΝΩΤΕΣ 8- 18 µf 400V	2,50 €		
87	ΤΕΜΑΧΙΟ	ΣΤΡΑΓΓΑΛΙΣΤΙΚΑ ΠΗΝΕΙΑ ΜΠΑΛΑΣΤ 70-400 WATT	15,00 €		
88	ΤΕΜΑΧΙΟ	ΕΚΚΙΝΗΤΕΣ 1000 WATT	10,00 €		
89	ΤΕΜΑΧΙΟ	ΤΗΛΕΦΩΝΟ ΑΝΑΛΟΓΙΚΟ ΓΙΑ ΛΕΙΤΟΥΡΓΙΑ ΜΕ ΤΗΛΕΦΩΝΙΚΟ ΚΕΝΤΡΟ HIGHPATH 3750	35,00 €		
90	ΤΕΜΑΧΙΟ	ΤΗΛΕΦΩΝΟ ΨΗΦΙΑΚΟ ΜΕ ΟΘΟΝΗ ΑΝΑΓΝΩΡΙΣΗΣ ΚΑΙ ΧΕΙΡΙΣΜΩΝ ΓΙΑ ΛΕΙΤΟΥΡΓΙΑ ΜΕ ΤΗΛΕΦΩΝΙΚΟ ΚΕΝΤΡΟ HIGHPATH 3750	100,00 €		
91	ΤΕΜΑΧΙΟ	ΣΠΙΡΑΛ ΚΑΛΩΔΙΟ ΑΚΟΥΣΤΙΚΟΥ ΤΗΛΕΦΩΝΟΥ	2,00 €		
92	ΤΕΜΑΧΙΟ	ΚΑΛΩΔΙΟ ΣΥΝΔΕΣΗΣ ΤΗΛΕΦΩΝΟΥ 3m	1,00 €		

93	ΤΕΜΑΧΙΟ	ΚΑΛΩΔΙΟ ΣΥΝΔΕΣΗΣ ΤΗΛΕΦΩΝΟΥ 5m	2,00 €		
94	ΤΕΜΑΧΙΟ	ΔΟΚΙΜΑΣΤΙΚΑ ΚΑΤΣΑΒΙΔΙΑ	5,00 €		
95	ΤΕΜΑΧΙΟ	ΛΑΜΠΕΣ LED 20W ΓΙΑ ΑΜΕΣΗ ΑΝΤΙΚΑΤΡΑΣΤΑΣΗ ΛΑΜΠΤΗΡΩΝ ΦΘΟΡΙΟΥ 36W 1,20m	10,00 €		
96	ΤΕΜΑΧΙΟ	ΦΩΤΙΣΤΙΚΑ LED ΔΡΟΜΩΝ	240,00 €		

ΗΜΕΡΟΜΗΝΙΑ 22/2/2017

ΘΕΩΡΗΘΗΚΕ
Η ΠΡΟΙΣΤΑΜΕΝΗ ΤΩΝ
ΤΕΧΝΙΚΩΝ ΥΠΗΡΕΣΙΩΝ

ΣΥΝΤΑΧΘΗΚΕ

ΚΩΣΤΑΝΤΟΠΟΥΛΟΥ ΒΑΣΙΛΙΚΗ
ΑΡΧΙΤΕΚΤΩΝ ΜΗΧΑΝΙΚΟΣ

ΒΑΣΙΛΗΣ ΓΟΥΝΑΡΟΠΟΥΛΟΣ
ΗΛΕΚΤΡΟΛΟΓΟΣ ΜΗΧΑΝΙΚΟΣ ΤΕ

ΕΥΑΓΓΕΛΟΥ ΓΡΗΓΟΡΗΣ
ΗΛΕΚΤΡΟΛΟΓΟΣ ΜΗΧΑΝΙΚΟΣ ΤΕ

ΓΕΝΙΚΗ ΣΥΓΓΡΑΦΗ ΥΠΟΧΡΕΩΣΕΩΝ

ΑΡΘΡΟ 1^ο

ΑΝΤΙΚΕΙΜΕΝΟ

Η συγγραφή αυτή αφορά “Προμήθεια ηλεκτρολογικού υλικού Δήμου Καισαριανής”, με κριτήριο ανάθεσης της σύμβασης την πλέον συμφέρουσα από οικονομική άποψη προσφορά, μόνο βάσει της τιμής, απαραίτητου για την εκτέλεση των εργασιών συντήρησης των τεχνικών συνεργείων του δήμου στις εγκαταστάσεις αυτού συνολικού προϋπολογισμού δαπάνης για την ανωτέρω προμήθεια 49.420,20 € (με το Φ.Π.Α 24%).

ΑΡΘΡΟ 2^ο

ΙΣΧΥΟΥΣΕΣ ΔΙΑΤΑΞΕΙΣ

Η διενέργεια του διαγωνισμού και η εκτέλεση της προμήθειας διέπεται από τις διατάξεις:

Του Ν. 3463/2006 «Κύρωση του Κώδικα Δήμων και Κοινοτήτων».

Του Ν. 3852/2010 «Νέα αρχιτεκτονική της αυτοδιοίκησης και της αποκεντρωμένης διοίκησης - Πρόγραμμα Καλλικράτης».

Του Ν. 2690/1999 «Κύρωση Κώδικα Διοικητικής Διαδικασίας και άλλες διατάξεις».

Του Ν. 3861/2010 «Ενίσχυση της διαφάνειας με την υποχρεωτική ανάρτηση νόμων και πράξεων των κυβερνητικών, διοικητικών και αυτοδιοικητων οργάνων στο διαδίκτυο «Πρόγραμμα Διαύγεια» και άλλες διατάξεις».

Του Ν. 3548/2007 «Καταχώρηση δημοσιεύσεων των φορέων του Δημοσίου στο νομαρχιακό και τοπικό Τύπο και άλλες διατάξεις».

Του Ν. 4270/2014 «Αρχές δημοσιονομικής διαχείρισης και εποπτεία (ενσωμάτωση της Οδηγίας 2011/85/ΕΕ) - δημόσιο λογιστικό και άλλες διατάξεις».

Του Ν. 4412/2016 «Δημόσιες Συμβάσεις Έργων, Προμηθειών και Υπηρεσιών (προσαρμογή στις Οδηγίες 2014/24/ΕΕ και 2014/25/ΕΕ)».

ΑΡΘΡΟ 3^ο

ΤΡΟΠΟΣ ΕΚΤΕΛΕΣΗΣ ΤΗΣ ΠΡΟΜΗΘΕΙΑΣ

Η εκτέλεση της προμήθειας αυτής θα πραγματοποιηθεί με Συνοπτικό Διαγωνισμό και κριτήριο επιλογής την χαμηλότερη τιμή, σύμφωνα με τους όρους που καθορίζει η Οικονομική Επιτροπή, λαμβάνοντας υπόψη τις τεχνικές προδιαγραφές της Μελέτης.

ΑΡΘΡΟ 4^ο

ΑΝΑΚΟΙΝΩΣΗ ΑΠΟΤΕΛΕΣΜΑΤΟΣ

Ο ανάδοχος της προμήθειας αυτής, μετά την κατά νόμο έγκριση του αποτελέσματος της Δημοπρασίας και την ανακοίνωσή του σύμφωνα με τις διατάξεις του Ν.4412/2016 υποχρεούται να προσέλθει στο Δήμο για την υπογραφή της σχετικής σύμβασης.

ΑΡΘΡΟ 5^ο

ΣΥΜΒΑΣΗ

Η Σύμβαση συντάσσεται από την αρμόδια υπηρεσία και περιλαμβάνει όλα τα στοιχεία που αναγράφονται στην διακήρυξη και στο Ν.4412/2016.

ΑΡΘΡΟ 6^ο

ΕΓΓΥΗΣΗ ΚΑΛΗΣ ΕΚΤΕΛΕΣΗΣ

Ο Προμηθευτής στον οποίο έγινε η κατακύρωση της προμήθειας υποχρεούται να καταθέσει κατά την υπογραφή της σύμβασης , εγγύηση καλής εκτέλεσης των όρων της σύμβασης το ύψος της οποίας είναι 5% της συνολικής συμβατικής αξίας χωρίς το ΦΠΑ.

Η εγγύηση καλής εκτέλεσης της σύμβασης επιστρέφεται στον ανάδοχο της προμήθειας μετά την οριστική ,ποσοτική και ποιοτική παραλαβή της προμήθειας από την αρμόδια επιτροπή.

ΑΡΘΡΟ 7^ο

ΚΥΡΩΣΕΙΣ ΓΙΑ ΕΚΠΡΟΘΕΣΜΗ ΠΑΡΑΔΟΣΗ ΥΛΙΚΩΝ

Εφόσον υπάρξει αδικαιολόγητη υπέρβαση της συμβατικής προθεσμίας εκτέλεσης της προμήθειας ισχύουν οι κυρώσεις σύμφωνα με τις διατάξεις της διακήρυξης του άρθρου 207 του Ν.4412/2016.

ΑΡΘΡΟ 8^ο

ΑΠΟΡΡΙΨΗ ΣΥΜΒΑΤΙΚΩΝ ΥΛΙΚΩΝ - ΑΝΤΙΚΑΤΑΣΤΑΣΗ

Εάν κατά την παραλαβή και την χρήση των προς προμήθεια ειδών διαπιστωθεί ή καταγγελθεί ότι τα προς προμήθεια είδη δεν πληρούν τους όρους της σύμβασης η εμφανίζουν ελαττώματα η κακοτεχνίες η δεν τηρούν τους κανόνες ασφαλείας τότε εφαρμόζονται οι διατάξεις της διακήρυξης και του άρθρου 213 του Ν.4412/2016.

ΑΡΘΡΟ 9^ο

ΦΟΡΟΙ ,ΤΕΛΗ , ΚΡΑΤΗΣΕΙΣ .

Ο ανάδοχος υπόκειται σε όλους τους βάσει των κείμενων διατάξεων, φόρους , τέλη και κρατήσεις που θα ισχύουν κατά την ημέρα διενέργειας του διαγωνισμού καθώς και τα έξοδα των προβλεπόμενων από τον Νόμο Δημοσιεύσεων .

Ο ΦΠΑ 24% βαρύνει τον Δήμο Καισαριανής .

ΑΡΘΡΟ 10^ο

ΠΑΡΑΛΑΒΗ ΤΩΝ ΥΛΙΚΩΝ

Η παραλαβή των προς προμήθεια υλικών θα γίνει από την αρμόδια επιτροπή παραλαβής όπως καθορίζεται από την διακήρυξη και τον Ν.4412/2016

ΑΡΘΡΟ 11^ο

ΠΑΡΑΔΟΣΗ ΥΛΙΚΩΝ

Κατά τα λοιπά ισχύουν τα αναφερόμενα στη Διακήρυξη και στο Ν.4412/2016. Ο Προμηθευτής είναι υποχρεωμένος για την μεταφορά και παράδοση των υλικών τμηματικά η εξ' ολοκλήρου με δικά του μέσα μεταφοράς και δαπάνες σε τόπο που θα υποδείξει η αρμόδια Υπηρεσία του Δήμου.

ΗΜΕΡΟΜΗΝΙΑ 22/2/2017

ΘΕΩΡΗΘΗΚΕ
Η ΠΡΟΙΣΤΑΜΕΝΗ ΤΩΝ
ΤΕΧΝΙΚΩΝ ΥΠΗΡΕΣΙΩΝ

ΣΥΝΤΑΧΘΗΚΕ

ΚΩΣΤΑΝΤΟΠΟΥΛΟΥ ΒΑΣΙΛΙΚΗ
ΑΡΧΙΤΕΚΤΩΝ ΜΗΧΑΝΙΚΟΣ

ΒΑΣΙΛΗΣ ΓΟΥΝΑΡΟΠΟΥΛΟΣ
ΗΛΕΚΤΡΟΛΟΓΟΣ ΜΗΧΑΝΙΚΟΣ ΤΕ

ΕΥΑΓΓΕΛΟΥ ΓΡΗΓΟΡΗΣ
ΗΛΕΚΤΡΟΛΟΓΟΣ ΜΗΧΑΝΙΚΟΣ ΤΕ

ΠΑΡΑΡΤΗΜΑ 2

ΤΥΠΟΠΟΙΗΜΕΝΟ ΕΝΤΥΠΟ ΥΠΕΥΘΥΝΗΣ ΔΗΛΩΣΗΣ (ΤΕΥΔ)
[άρθρου 79 παρ. 4 ν. 4412/2016 (Α 147)]

για διαδικασίες σύναψης δημόσιας σύμβασης κάτω των ορίων των οδηγιών

Μέρος Ι: Πληροφορίες σχετικά με την αναθέτουσα αρχή/αναθέτοντα φορέα¹ και τη διαδικασία ανάθεσης

Παροχή πληροφοριών δημοσίευσης σε εθνικό επίπεδο, με τις οποίες είναι δυνατή η αδιαμφισβήτητη ταυτοποίηση της διαδικασίας σύναψης δημόσιας σύμβασης:

A: Ονομασία, διεύθυνση και στοιχεία επικοινωνίας της αναθέτουσας αρχής (αα)/ αναθέτοντα φορέα (αφ)

- Ονομασία: ΔΗΜΟΣ ΚΑΙΣΑΡΙΑΝΗΣ
- Κωδικός Αναθέτουσας Αρχής / Αναθέτοντα Φορέα ΚΗΜΔΗΣ : 6127
- Ταχυδρομική διεύθυνση / Πόλη / Ταχ. Κωδικός: ΒΡΥΟΥΛΩΝ 125 & ΚΛΑΖΟΜΕΝΩΝ, ΚΑΙΣΑΡΙΑΝΗ, 16121
- Αρμόδιος για πληροφορίες:
- Τηλέφωνο:
- Ηλ. ταχυδρομείο:
- Διεύθυνση στο Διαδίκτυο (διεύθυνση δικτυακού τόπου) : www.kessariani.gr

B: Πληροφορίες σχετικά με τη διαδικασία σύναψης σύμβασης

- Τίτλος ή σύντομη περιγραφή της δημόσιας σύμβασης (συμπεριλαμβανομένου του σχετικού CPV): **ΗΛΕΚΤΡΟΛΟΓΙΚΟΥ ΥΛΙΚΟΥ ΓΙΑ ΤΗΝ ΣΥΝΤΗΡΗΣΗ ΤΟΥ ΔΗΜΟΤΙΚΟΥ ΦΩΤΙΣΜΟΥ ΚΑΙ ΟΛΩΝ ΤΩΝ ΔΗΜΟΤΙΚΩΝ ΕΓΚΑΤΑΣΤΑΣΕΩΝ ΤΟΥ ΔΗΜΟΥ ΚΑΙΣΑΡΙΑΝΗΣ**

CPV

31500000-1, 31600000-2, 31610000-5, 31720000-9, 44321000-6, 31320000-5, 44320000-9, 44318000-2, 31681410-0, 31210000-1

- Κωδικός στο ΚΗΜΔΗΣ: 6127
- Η σύμβαση αναφέρεται σε έργα, προμήθειες, ή υπηρεσίες : ΠΡΟΜΗΘΕΙΕΣ
- Εφόσον υφίστανται, ένδειξη ύπαρξης σχετικών τμημάτων : [.....]
- Αριθμός αναφοράς που αποδίδεται στον φάκελο από την αναθέτουσα αρχή (εάν υπάρχει): [.....]

ΟΛΕΣ ΟΙ ΥΠΟΛΟΙΠΕΣ ΠΛΗΡΟΦΟΡΙΕΣ ΣΕ ΚΑΘΕ ΕΝΟΤΗΤΑ ΤΟΥ ΤΕΥΔ ΘΑ ΠΡΕΠΕΙ ΝΑ ΣΥΜΠΛΗΡΩΘΟΥΝ ΑΠΟ ΤΟΝ ΟΙΚΟΝΟΜΙΚΟ ΦΟΡΕΑ

Μέρος II: Πληροφορίες σχετικά με τον οικονομικό φορέα

A: Πληροφορίες σχετικά με τον οικονομικό φορέα

Στοιχεία αναγνώρισης:	Απάντηση:
Πλήρης Επωνυμία:	[]
Αριθμός φορολογικού μητρώου (ΑΦΜ): Εάν δεν υπάρχει ΑΦΜ στη χώρα εγκατάστασης του οικονομικού φορέα, αναφέρετε άλλον εθνικό αριθμό ταυτοποίησης, εφόσον απαιτείται και υπάρχει	[]
Ταχυδρομική διεύθυνση:	[.....]
Αρμόδιος ή αρμόδιοι ² :	[.....]
Τηλέφωνο:	[.....]
Ηλ. ταχυδρομείο:	[.....]
Διεύθυνση στο Διαδίκτυο (διεύθυνση δικτυακού τόπου) (εάν υπάρχει):	[.....]
Γενικές πληροφορίες:	Απάντηση:
Ο οικονομικός φορέας είναι πολύ μικρή, μικρή ή μεσαία επιχείρηση ³ ;	
<u>Μόνο σε περίπτωση προμήθειας κατ' αποκλειστικότητα, του άρθρου 20:</u> ο οικονομικός φορέας είναι προστατευόμενο εργαστήριο, «κοινωνική επιχείρηση» ⁴ ή προβλέπει την εκτέλεση συμβάσεων στο πλαίσιο προγραμμάτων προστατευόμενης απασχόλησης;	[] Ναι [] Όχι
Εάν ναι , ποιο είναι το αντίστοιχο ποσοστό των εργαζομένων με αναπηρία ή μειονεκτούντων εργαζομένων;	[.....]
Εφόσον απαιτείται, προσδιορίστε σε ποια κατηγορία ή κατηγορίες εργαζομένων με	[.....]

<p>αναπηρία ή μειονεκτούντων εργαζομένων ανήκουν οι απασχολούμενοι.</p>	<p>[.....]</p>
<p>Κατά περίπτωση, ο οικονομικός φορέας είναι εγγεγραμμένος σε επίσημο κατάλογο/Μητρώο εγκεκριμένων οικονομικών φορέων ή διαθέτει ισοδύναμο πιστοποιητικό (π.χ. βάσει εθνικού συστήματος (προ)επιλογής);</p>	<p><input type="checkbox"/> Ναι <input type="checkbox"/> Όχι <input type="checkbox"/> Άνευ αντικειμένου</p>
<p>Εάν ναι:</p> <p>Απαντήστε στα υπόλοιπα τμήματα της παρούσας ενότητας, στην ενότητα Β και, όπου απαιτείται, στην ενότητα Γ του παρόντος μέρους, συμπληρώστε το μέρος V κατά περίπτωση, και σε κάθε περίπτωση συμπληρώστε και υπογράψτε το μέρος VI.</p> <p>α) Αναφέρετε την ονομασία του καταλόγου ή του πιστοποιητικού και τον σχετικό αριθμό εγγραφής ή πιστοποίησης, κατά περίπτωση:</p> <p>β) Εάν το πιστοποιητικό εγγραφής ή η πιστοποίηση διατίθεται ηλεκτρονικά, αναφέρετε:</p> <p>γ) Αναφέρετε τα δικαιολογητικά στα οποία βασίζεται η εγγραφή ή η πιστοποίηση και, κατά περίπτωση, την κατάταξη στον επίσημο κατάλογο:</p> <p>δ) Η εγγραφή ή η πιστοποίηση καλύπτει όλα τα απαιτούμενα κριτήρια επιλογής;</p> <p>Εάν όχι:</p> <p><u>Επιπροσθέτως, συμπληρώστε τις πληροφορίες που λείπουν στο μέρος IV, ενότητες Α, Β, Γ, ή Δ κατά περίπτωση ΜΟΝΟ εφόσον αυτό απαιτείται στη σχετική διακήρυξη ή στα έγγραφα της σύμβασης:</u></p> <p>ε) Ο οικονομικός φορέας θα είναι σε θέση να προσκομίσει βεβαίωση πληρωμής</p>	<p>α) [.....]</p> <p>β) (διαδικτυακή διεύθυνση, αρχή ή φορέας έκδοσης, επακριβή στοιχεία αναφοράς των εγγράφων):[.....][.....][.....][.....]</p> <p>γ) [.....]</p> <p>δ) <input type="checkbox"/> Ναι <input type="checkbox"/> Όχι</p> <p>ε) <input type="checkbox"/> Ναι <input type="checkbox"/> Όχι</p>

<p>εισφορών κοινωνικής ασφάλισης και φόρων ή να παράσχει πληροφορίες που θα δίνουν τη δυνατότητα στην αναθέτουσα αρχή ή στον αναθέτοντα φορέα να τη λάβει απευθείας μέσω πρόσβασης σε εθνική βάση δεδομένων σε οποιοδήποτε κράτος μέλος αυτή διατίθεται δωρεάν;</p> <p>Εάν η σχετική τεκμηρίωση διατίθεται ηλεκτρονικά, αναφέρετε:</p>	<p>(διαδικτυακή διεύθυνση, αρχή ή φορέας έκδοσης, επακριβή στοιχεία αναφοράς των εγγράφων): [.....][.....][.....][.....]</p>
<p>Τρόπος συμμετοχής:</p>	<p>Απάντηση:</p>
<p>Ο οικονομικός φορέας συμμετέχει στη διαδικασία σύναψης δημόσιας σύμβασης από κοινού με άλλους;</p>	<p><input type="checkbox"/> Ναι <input type="checkbox"/> Όχι</p>
<p>Εάν ναι, μεριμνήστε για την υποβολή χωριστού εντύπου ΤΕΥΔ από τους άλλους εμπλεκόμενους οικονομικούς φορείς.</p>	
<p>Εάν ναι:</p> <p>α) Αναφέρετε τον ρόλο του οικονομικού φορέα στην ένωση ή κοινοπραξία (επικεφαλής, υπεύθυνος για συγκεκριμένα καθήκοντα ...):</p> <p>β) Προσδιορίστε τους άλλους οικονομικούς φορείς που συμμετέχουν από κοινού στη διαδικασία σύναψης δημόσιας σύμβασης:</p> <p>γ) Κατά περίπτωση, επωνυμία της συμμετέχουσας ένωσης ή κοινοπραξίας.</p>	<p>α) [.....]</p> <p>β) [.....]</p> <p>γ) [.....]</p>
<p>Τμήματα</p>	<p>Απάντηση:</p>
<p>Κατά περίπτωση, αναφορά του τμήματος ή των τμημάτων για τα οποία ο οικονομικός φορέας επιθυμεί να υποβάλει προσφορά.</p>	<p>[]</p>

B: Πληροφορίες σχετικά με τους νόμιμους εκπροσώπους του οικονομικού φορέα

Κατά περίπτωση, αναφέρετε το όνομα και τη διεύθυνση του προσώπου ή των προσώπων που είναι αρμόδια/εξουσιοδοτημένα να εκπροσωπούν τον οικονομικό φορέα για τους σκοπούς της παρούσας διαδικασίας ανάθεσης δημόσιας σύμβασης:

Εκπροσώπηση, εάν υπάρχει:	Απάντηση:
Όνοματεπώνυμο συνοδευόμενο από την ημερομηνία και τον τόπο γέννησης εφόσον απαιτείται:	[.....] [.....]
Θέση/Ενεργών υπό την ιδιότητα	[.....]
Ταχυδρομική διεύθυνση:	[.....]
Τηλέφωνο:	[.....]
Ηλ. ταχυδρομείο:	[.....]
Εάν χρειάζεται, δώστε λεπτομερή στοιχεία σχετικά με την εκπροσώπηση (τις μορφές της, την έκταση, τον σκοπό ...):	[.....]

**Γ: Πληροφορίες σχετικά με τη στήριξη στις ικανότητες άλλων
ΦΟΡΕΩΝ²**

ΔΕΝ ΑΠΑΙΤΕΙΤΑΙ ΑΠΟ ΤΗΝ ΔΙΑΚΗΡΥΞΗ

**Δ: Πληροφορίες σχετικά με υπεργολάβους στην ικανότητα των οποίων δεν
στηρίζεται ο οικονομικός φορέας**

(Η παρούσα ενότητα συμπληρώνεται μόνον εφόσον οι σχετικές πληροφορίες απαιτούνται ρητώς από την αναθέτουσα αρχή ή τον αναθέτοντα φορέα)

Υπεργολαβική ανάθεση :	Απάντηση:
Ο οικονομικός φορέας προτίθεται να αναθέσει οποιοδήποτε μέρος της σύμβασης σε τρίτους υπό μορφή υπεργολαβίας;	<input type="checkbox"/> Ναι <input type="checkbox"/> Όχι Εάν ναι παραθέστε κατάλογο των προτεινόμενων υπεργολάβων και το ποσοστό της σύμβασης που θα αναλάβουν: [...]

Εάν η αναθέτουσα αρχή ή ο αναθέτων φορέας ζητούν ρητώς αυτές τις πληροφορίες (κατ' εφαρμογή του άρθρου 131 παρ. 5 ή εφόσον ο προσφέρων / υποψήφιος οικονομικός φορέας προτίθεται να αναθέσει σε τρίτους υπό μορφή υπεργολαβίας τμήμα της σύμβασης που υπερβαίνει το ποσοστό του 30% της συνολικής αξίας της σύμβασης σύμφωνα με το άρθρο 131 παρ. 6 και 7, επιπλέον των πληροφοριών που προβλέπονται στην παρούσα ενότητα, παρακαλείσθε να παράσχετε τις πληροφορίες που απαιτούνται σύμφωνα με τις ενότητες Α και Β του παρόντος μέρους και σύμφωνα με το μέρος ΙΙΙ για κάθε υπεργολάβο (ή κατηγορία υπεργολάβων).

Μέρος III: Λόγοι αποκλεισμού

A: Λόγοι αποκλεισμού που σχετίζονται με ποινικές καταδίκες⁸

Στο άρθρο 73 παρ. 1 ορίζονται οι ακόλουθοι λόγοι αποκλεισμού:

1. συμμετοχή σε εγκληματική οργάνωση⁹.
2. δωροδοκία^{10,11}.
3. απάτη¹².
4. τρομοκρατικά εγκλήματα ή εγκλήματα συνδεδεμένα με τρομοκρατικές δραστηριότητες¹³.
5. νομιμοποίηση εσόδων από παράνομες δραστηριότητες ή χρηματοδότηση της τρομοκρατίας¹⁴.
6. παιδική εργασία και άλλες μορφές εμπορίας ανθρώπων¹⁵.

Λόγοι που σχετίζονται με ποινικές καταδίκες:	Απάντηση:
<p>Υπάρχει τελεσίδικη καταδικαστική απόφαση εις βάρος του οικονομικού φορέα ή οποιουδήποτε προσώπου¹⁶ το οποίο είναι μέλος του διοικητικού, διευθυντικού ή εποπτικού του οργάνου ή έχει εξουσία εκπροσώπησης, λήψης αποφάσεων ή ελέγχου σε αυτό για έναν από τους λόγους που παρατίθενται ανωτέρω (σημεία 1-6), ή καταδικαστική απόφαση η οποία έχει εκδοθεί πριν από πέντε έτη κατά το μέγιστο ή στην οποία έχει οριστεί απευθείας περίοδος αποκλεισμού που εξακολουθεί να ισχύει;</p>	<p><input type="checkbox"/> Ναι <input type="checkbox"/> Όχι</p> <p><i>Εάν η σχετική τεκμηρίωση διατίθεται ηλεκτρονικά, αναφέρετε: (διαδικτυακή διεύθυνση, αρχή ή φορέας έκδοσης, επακριβή στοιχεία αναφοράς των εγγράφων):</i></p> <p>[.....][.....][.....][.....]¹⁷</p>
<p>Εάν ναι, αναφέρετε¹⁸:</p> <p>α) Ημερομηνία της καταδικαστικής απόφασης προσδιορίζοντας ποιο από τα σημεία 1 έως 6 αφορά και τον λόγο ή τους λόγους της καταδίκης,</p> <p>β) Προσδιορίστε ποιος έχει καταδικαστεί []·</p>	<p>α) Ημερομηνία:[], σημείο(-α): [], λόγος(-οι):[]</p> <p>β) [.....]</p>

<p>γ) Εάν ορίζεται απευθείας στην καταδικαστική απόφαση:</p>	<p>γ) Διάρκεια της περιόδου αποκλεισμού [.....] και σχετικό(-ά) σημείο(-α) [] Εάν η σχετική τεκμηρίωση διατίθεται ηλεκτρονικά, αναφέρετε: (διαδικτυακή διεύθυνση, αρχή ή φορέας έκδοσης, επακριβή στοιχεία αναφοράς των εγγράφων): [.....][.....][.....][.....]19</p>
<p>Σε περίπτωση καταδικαστικής απόφασης, ο οικονομικός φορέας έχει λάβει μέτρα που να αποδεικνύουν την αξιοπιστία του παρά την ύπαρξη σχετικού λόγου αποκλεισμού («αυτοκάθαρση»)²¹;</p>	<p><input type="checkbox"/> Ναι <input type="checkbox"/> Όχι</p>
<p>Εάν ναι, περιγράψτε τα μέτρα που λήφθηκαν²¹:</p>	<p>[.....]</p>

Β: Λόγοι που σχετίζονται με την καταβολή φόρων ή εισφορών κοινωνικής ασφάλισης

<p>Πληρωμή φόρων ή εισφορών κοινωνικής ασφάλισης:</p>	<p>Απάντηση:</p>															
<p>1) Ο οικονομικός φορέας έχει εκπληρώσει όλες τις υποχρεώσεις του όσον αφορά την πληρωμή φόρων ή εισφορών κοινωνικής ασφάλισης²³, στην Ελλάδα και στη χώρα στην οποία είναι τυχόν εγκατεστημένος ;</p>	<p><input type="checkbox"/> Ναι <input type="checkbox"/> Όχι</p>															
<p>Εάν όχι αναφέρετε:</p> <p>α) Χώρα ή κράτος μέλος για το οποίο πρόκειται:</p> <p>β) Ποιο είναι το σχετικό ποσό;</p> <p>γ) Πως διαπιστώθηκε η αθέτηση των υποχρεώσεων;</p> <p>1) Μέσω δικαστικής ή διοικητικής απόφασης;</p> <p>- Η εν λόγω απόφαση είναι τελεσίδικη και δεσμευτική;</p> <p>- Αναφέρατε την ημερομηνία καταδίκης ή έκδοσης απόφασης</p> <p>- Σε περίπτωση καταδικαστικής απόφασης, εφόσον ορίζεται απευθείας σε αυτήν, τη διάρκεια της περιόδου αποκλεισμού:</p> <p>2) Με άλλα μέσα; Διευκρινήστε:</p> <p>δ) Ο οικονομικός φορέας έχει εκπληρώσει τις υποχρεώσεις του είτε καταβάλλοντας τους φόρους ή τις εισφορές κοινωνικής ασφάλισης που οφείλει συμπεριλαμβανόμενων κατά περίπτωση,</p>	<table border="1"> <thead> <tr> <th data-bbox="791 676 1059 810">ΦΟΡΟΙ</th> </tr> </thead> <tbody> <tr> <td data-bbox="791 815 1059 896">α)[.....].</td> </tr> <tr> <td data-bbox="791 900 1059 981">β)[.....]</td> </tr> <tr> <td data-bbox="791 985 1059 1178"> <p>γ.1) <input type="checkbox"/> Ναι <input type="checkbox"/> Όχι</p> <p>- <input type="checkbox"/> Ναι <input type="checkbox"/> Όχι</p> <p>- [.....].</p> <p>- [.....].</p> </td> </tr> <tr> <td data-bbox="791 1182 1059 1263">γ.2)[.....].</td> </tr> <tr> <td data-bbox="791 1267 1059 1348">δ) <input type="checkbox"/> Ναι <input type="checkbox"/> Όχι</td> </tr> <tr> <td data-bbox="791 1352 1059 2004"> <p>Εάν ναι, να αναφερθούν λεπτομερείς πληροφορίες</p> </td> </tr> </tbody> </table>	ΦΟΡΟΙ	α)[.....].	β)[.....]	<p>γ.1) <input type="checkbox"/> Ναι <input type="checkbox"/> Όχι</p> <p>- <input type="checkbox"/> Ναι <input type="checkbox"/> Όχι</p> <p>- [.....].</p> <p>- [.....].</p>	γ.2)[.....].	δ) <input type="checkbox"/> Ναι <input type="checkbox"/> Όχι	<p>Εάν ναι, να αναφερθούν λεπτομερείς πληροφορίες</p>	<table border="1"> <thead> <tr> <th data-bbox="1075 676 1391 810">ΕΙΣΦΟΡΕΣ ΚΟΙΝΩΝΙΚΗΣ ΑΣΦΑΛΙΣΗΣ</th> </tr> </thead> <tbody> <tr> <td data-bbox="1075 815 1391 896">α)[.....].</td> </tr> <tr> <td data-bbox="1075 900 1391 981">β)[.....]</td> </tr> <tr> <td data-bbox="1075 985 1391 1178"> <p>γ.1) <input type="checkbox"/> Ναι <input type="checkbox"/> Όχι</p> <p>- <input type="checkbox"/> Ναι <input type="checkbox"/> Όχι</p> <p>- [.....].</p> <p>- [.....].</p> </td> </tr> <tr> <td data-bbox="1075 1182 1391 1263">γ.2)[.....].</td> </tr> <tr> <td data-bbox="1075 1267 1391 1348">δ) <input type="checkbox"/> Ναι <input type="checkbox"/> Όχι</td> </tr> <tr> <td data-bbox="1075 1352 1391 2004"> <p>Εάν ναι, να αναφερθούν λεπτομερείς πληροφορίες</p> </td> </tr> </tbody> </table>	ΕΙΣΦΟΡΕΣ ΚΟΙΝΩΝΙΚΗΣ ΑΣΦΑΛΙΣΗΣ	α)[.....].	β)[.....]	<p>γ.1) <input type="checkbox"/> Ναι <input type="checkbox"/> Όχι</p> <p>- <input type="checkbox"/> Ναι <input type="checkbox"/> Όχι</p> <p>- [.....].</p> <p>- [.....].</p>	γ.2)[.....].	δ) <input type="checkbox"/> Ναι <input type="checkbox"/> Όχι	<p>Εάν ναι, να αναφερθούν λεπτομερείς πληροφορίες</p>
ΦΟΡΟΙ																
α)[.....].																
β)[.....]																
<p>γ.1) <input type="checkbox"/> Ναι <input type="checkbox"/> Όχι</p> <p>- <input type="checkbox"/> Ναι <input type="checkbox"/> Όχι</p> <p>- [.....].</p> <p>- [.....].</p>																
γ.2)[.....].																
δ) <input type="checkbox"/> Ναι <input type="checkbox"/> Όχι																
<p>Εάν ναι, να αναφερθούν λεπτομερείς πληροφορίες</p>																
ΕΙΣΦΟΡΕΣ ΚΟΙΝΩΝΙΚΗΣ ΑΣΦΑΛΙΣΗΣ																
α)[.....].																
β)[.....]																
<p>γ.1) <input type="checkbox"/> Ναι <input type="checkbox"/> Όχι</p> <p>- <input type="checkbox"/> Ναι <input type="checkbox"/> Όχι</p> <p>- [.....].</p> <p>- [.....].</p>																
γ.2)[.....].																
δ) <input type="checkbox"/> Ναι <input type="checkbox"/> Όχι																
<p>Εάν ναι, να αναφερθούν λεπτομερείς πληροφορίες</p>																

<p>προστίμων, είτε υπαγόμενος σε δεσμευτικό διακανονισμό για την καταβολή τους ;²³</p>	<table border="1"><tr><td data-bbox="778 190 1066 302">[.....]</td><td data-bbox="1066 190 1399 302">[.....]</td></tr></table>	[.....]	[.....]
[.....]	[.....]		
<p><i>Εάν η σχετική τεκμηρίωση όσον αφορά την καταβολή των φόρων ή εισφορών κοινωνικής ασφάλισης διατίθεται ηλεκτρονικά, αναφέρετε:</i></p>	<p><i>(διαδικτυακή διεύθυνση, αρχή ή φορέας έκδοσης, επακριβή στοιχεία αναφοράς των εγγράφων):</i> ²⁴</p> <p>[.....][.....][.....]</p>		

Γ: Λόγοι που σχετίζονται με αφερεγγυότητα, σύγκρουση συμφερόντων ή επαγγελματικό παράπτωμα

Πληροφορίες σχετικά με πιθανή αφερεγγυότητα, σύγκρουση συμφερόντων ή επαγγελματικό παράπτωμα	Απάντηση:
<p>Ο οικονομικός φορέας έχει, εν γνώσει του, αθετήσει τις υποχρεώσεις του στους τομείς του περιβαλλοντικού, κοινωνικού και εργατικού δικαίου²⁵;</p>	<p><input type="checkbox"/> Ναι <input type="checkbox"/> Όχι</p> <p>Εάν ναι, ο οικονομικός φορέας έχει λάβει μέτρα που να αποδεικνύουν την αξιοπιστία του παρά την ύπαρξη αυτού του λόγου αποκλεισμού («αυτοκάθαρση»);</p> <p><input type="checkbox"/> Ναι <input type="checkbox"/> Όχι</p> <p>Εάν το έχει πράξει, περιγράψτε τα μέτρα που λήφθηκαν: [.....]</p>
<p>Βρίσκεται ο οικονομικός φορέας σε οποιαδήποτε από τις ακόλουθες καταστάσεις²⁶ :</p> <p>α) πτώχευση, ή</p> <p>β) διαδικασία εξυγίανσης, ή</p> <p>γ) ειδική εκκαθάριση, ή</p> <p>δ) αναγκαστική διαχείριση από εκκαθαριστή ή από το δικαστήριο, ή</p> <p>ε) έχει υπαχθεί σε διαδικασία πτωχευτικού συμβιβασμού, ή</p> <p>στ) αναστολή επιχειρηματικών δραστηριοτήτων, ή</p> <p>ζ) σε οποιαδήποτε ανάλογη κατάσταση προκύπτουσα από παρόμοια διαδικασία προβλεπόμενη σε εθνικές διατάξεις νόμου</p> <p>Εάν ναι:</p> <p>- Παραθέστε λεπτομερή στοιχεία: -[.....]</p> <p>- Διευκρινίστε τους λόγους για τους -[.....]</p>	<p><input type="checkbox"/> Ναι <input type="checkbox"/> Όχι</p>

<p>οποίους ωστόσο ο οικονομικός φορέας, θα δύναται να εκτελέσει τη σύμβαση, λαμβανόμενης υπόψη της εφαρμοστέας εθνικής νομοθεσίας και των μέτρων σχετικά με τη συνέχε συνέχιση της επιχειρηματικής του λειτουργίας υπό αυτές αυτές τις περιστάσεις²⁷</p> <p>Εάν η σχετική τεκμηρίωση διατίθεται ηλεκτρονικά, αναφέρετε:</p>	<p>(διαδικτυακή διεύθυνση, αρχή ή φορέας έκδοσης, επακριβή στοιχεία αναφοράς των εγγράφων): [.....][.....][.....]</p>
<p>Έχει διαπράξει ο οικονομικός φορέας σοβαρό επαγγελματικό παράπτωμα²⁸;</p> <p>Εάν ναι, να αναφερθούν λεπτομερείς πληροφορίες:</p>	<p><input type="checkbox"/> Ναι <input type="checkbox"/> Όχι</p> <p>[.....]</p> <p>Εάν ναι, έχει λάβει ο οικονομικός φορέας μέτρα αυτοκάθαρσης;</p> <p><input type="checkbox"/> Ναι <input type="checkbox"/> Όχι</p> <p>Εάν το έχει πράξει, περιγράψτε τα μέτρα που λήφθηκαν:</p> <p>[.....]</p>
<p>Έχει συνάψει ο οικονομικός φορέας συμφωνίες με άλλους οικονομικούς φορείς με σκοπό τη στρέβλωση του ανταγωνισμού;</p> <p>Εάν ναι, να αναφερθούν λεπτομερείς πληροφορίες:</p>	<p><input type="checkbox"/> Ναι <input type="checkbox"/> Όχι</p> <p>[.....]</p> <p>Εάν ναι, έχει λάβει ο οικονομικός φορέας μέτρα αυτοκάθαρσης;</p> <p><input type="checkbox"/> Ναι <input type="checkbox"/> Όχι</p> <p>Εάν το έχει πράξει, περιγράψτε τα μέτρα που λήφθηκαν:</p> <p>[.....]</p>

<p>Γνωρίζει ο οικονομικός φορέας την ύπαρξη τυχόν σύγκρουσης συμφερόντων²⁹, λόγω της συμμετοχής του στη διαδικασία ανάθεσης της σύμβασης;</p> <p>Εάν ναι, να αναφερθούν λεπτομερείς πληροφορίες:</p>	<p><input type="checkbox"/> Ναι <input type="checkbox"/> Όχι</p> <p>[.....]</p>
<p>Έχει παράσχει ο οικονομικός φορέας ή επιχείρηση συνδεδεμένη με αυτόν συμβουλές στην αναθέτουσα αρχή ή στον αναθέτοντα φορέα ή έχει με άλλο τρόπο αναμειχθεί στην προετοιμασία της διαδικασίας σύναψης της σύμβασης³⁰;</p> <p>Εάν ναι, να αναφερθούν λεπτομερείς πληροφορίες:</p>	<p><input type="checkbox"/> Ναι <input type="checkbox"/> Όχι</p> <p>[.....]</p>
<p>Έχει επιδείξει ο οικονομικός φορέας σοβαρή ή επαναλαμβανόμενη πλημμέλεια³¹ κατά την εκτέλεση ουσιώδους απαίτησης στο πλαίσιο προηγούμενης δημόσιας σύμβασης, προηγούμενης σύμβασης με αναθέτοντα φορέα ή προηγούμενης σύμβασης παραχώρησης που είχε ως αποτέλεσμα την πρόωρη καταγγελία της προηγούμενης σύμβασης, αποζημιώσεις ή άλλες παρόμοιες κυρώσεις;</p> <p>Εάν ναι, να αναφερθούν λεπτομερείς πληροφορίες:</p>	<p><input type="checkbox"/> Ναι <input type="checkbox"/> Όχι</p> <p>[.....]</p> <p>Εάν ναι, έχει λάβει ο οικονομικός φορέας μέτρα αυτοκάθαρσης;</p> <p><input type="checkbox"/> Ναι <input type="checkbox"/> Όχι</p> <p>Εάν το έχει πράξει, περιγράψτε τα μέτρα που λήφθηκαν:</p> <p>[.....]</p>
<p>Μπορεί ο οικονομικός φορέας να επιβεβαιώσει ότι:</p> <p>α) δεν έχει κριθεί ένοχος σοβαρών ψευδών δηλώσεων κατά την παροχή των πληροφοριών που απαιτούνται για την εξακρίβωση της απουσίας των λόγων</p>	<p><input type="checkbox"/> Ναι <input type="checkbox"/> Όχι</p>

αποκλεισμού ή την πλήρωση των κριτηρίων επιλογής,

β) δεν έχει αποκρύψει τις πληροφορίες αυτές,

γ) ήταν σε θέση να υποβάλλει χωρίς καθυστέρηση τα δικαιολογητικά που απαιτούνται από την αναθέτουσα αρχή/αναθέτοντα φορέα

δ) δεν έχει επιχειρήσει να επηρεάσει με αθέμιτο τρόπο τη διαδικασία λήψης αποφάσεων της αναθέτουσας αρχής ή του αναθέτοντα φορέα, να αποκτήσει εμπιστευτικές πληροφορίες που ενδέχεται να του αποφέρουν αθέμιτο πλεονέκτημα στη διαδικασία ανάθεσης ή να παράσχει εξ αμελείας παραπλανητικές πληροφορίες που ενδέχεται να επηρεάσουν ουσιωδώς τις αποφάσεις που αφορούν τον αποκλεισμό, την επιλογή ή την ανάθεση;

Δ. ΑΛΛΟΙ ΛΟΓΟΙ ΑΠΟΚΛΕΙΣΜΟΥ

ΔΕΝ ΑΠΑΙΤΕΙΤΑΙ ΑΠΟ ΤΗΝ ΔΙΑΚΗΡΥΞΗ

Μέρος IV: Κριτήρια επιλογής

Όσον αφορά τα κριτήρια επιλογής (ενότητα α ή ενότητες Α έως Δ του παρόντος μέρους), ο οικονομικός φορέας δηλώνει ότι:

α: Γενική ένδειξη για όλα τα κριτήρια επιλογής

Ο οικονομικός φορέας πρέπει να συμπληρώσει αυτό το πεδίο μόνο στην περίπτωση που η αναθέτουσα αρχή ή ο αναθέτων φορέας έχει δηλώσει στη σχετική διακήρυξη ή στην πρόσκληση ή στα έγγραφα της σύμβασης που αναφέρονται στην διακήρυξη, ότι ο οικονομικός φορέας μπορεί να συμπληρώσει μόνο την Ενότητα α του Μέρους IV χωρίς να υποχρεούται να συμπληρώσει οποιαδήποτε άλλη ενότητα του Μέρους IV:

Εκπλήρωση όλων των απαιτούμενων κριτηρίων επιλογής	Απάντηση
Πληροί όλα τα απαιτούμενα κριτήρια επιλογής;	<input type="checkbox"/> Ναι <input type="checkbox"/> Όχι

A: Καταλληλότητα

Ο οικονομικός φορέας πρέπει να παράσχει πληροφορίες μόνον όταν τα σχετικά κριτήρια επιλογής έχουν προσδιοριστεί από την αναθέτουσα αρχή ή τον αναθέτοντα φορέα στη σχετική διακήρυξη ή στην πρόσκληση ή στα έγγραφα της σύμβασης που αναφέρονται στην διακήρυξη.

Καταλληλότητα	Απάντηση
<p>1) Ο οικονομικός φορέας είναι εγγεγραμμένος στα σχετικά επαγγελματικά ή εμπορικά μητρώα που τηρούνται στην Ελλάδα ή στο κράτος μέλος εγκατάστασής²⁴, του:</p> <p><i>Εάν η σχετική τεκμηρίωση διατίθεται ηλεκτρονικά, αναφέρετε:</i></p>	<p>[...]</p> <p>(διαδικτυακή διεύθυνση, αρχή ή φορέας έκδοσης, επακριβή στοιχεία αναφοράς των εγγράφων):</p> <p>[.....][.....][.....]</p>

B: Οικονομική και χρηματοοικονομική επάρκεια

ΔΕΝ ΑΠΑΙΤΕΙΤΑΙ ΑΠΟ ΤΗΝ ΔΙΑΚΗΡΥΞΗ

Γ: Τεχνική και επαγγελματική ικανότητα

Ο οικονομικός φορέας πρέπει να παράσχει πληροφορίες μόνον όταν τα σχετικά κριτήρια επιλογής έχουν οριστεί από την αναθέτουσα αρχή ή τον αναθέτοντα φορέα στη σχετική διακήρυξη ή στην πρόσκληση ή στα έγγραφα της σύμβασης που αναφέρονται στη διακήρυξη .

<i>Τεχνική και επαγγελματική ικανότητα</i>	<i>Απάντηση:</i>
<p>12) Για <i>δημόσιες συμβάσεις προμηθειών</i>:</p> <p>Μπορεί ο οικονομικός φορέας να προσκομίσει τα απαιτούμενα πιστοποιητικά που έχουν εκδοθεί από επίσημα ινστιτούτα ελέγχου ποιότητας ή υπηρεσίες αναγνωρισμένων ικανοτήτων, με τα οποία βεβαιώνεται η καταλληλότητα των προϊόντων, και η εφαρμογή συστήματος διαχείρισης ποιότητας επαληθευόμενη με παραπομπές στις τεχνικές προδιαγραφές ή σε πρότυπα, και τα οποία ορίζονται στη σχετική διακήρυξη ή στην πρόσκληση ή στα έγγραφα της σύμβασης που αναφέρονται στη διακήρυξη;</p> <p>Εάν όχι, εξηγήστε τους λόγους και αναφέρετε ποια άλλα αποδεικτικά μέσα μπορούν να προσκομιστούν:</p> <p><i>Εάν η σχετική τεκμηρίωση διατίθεται ηλεκτρονικά, αναφέρετε:</i></p>	<p><input type="checkbox"/> Ναι <input type="checkbox"/> Όχι</p> <p>[.....]</p> <p>(διαδικτυακή διεύθυνση, αρχή ή φορέας έκδοσης, επακριβή στοιχεία αναφοράς των εγγράφων): [.....][.....][.....]</p>

Δ: Συστήματα διασφάλισης ποιότητας και πρότυπα περιβαλλοντικής διαχείρισης

ΔΕΝ ΑΠΑΙΤΕΙΤΑΙ ΑΠΟ ΤΗΝ ΔΙΑΚΗΡΥΞΗ

**Μέρος V: Περιορισμός του αριθμού των πληρούντων τα κριτήρια επιλογής
υποψηφίων**

ΔΕΝ ΑΠΑΙΤΕΙΤΑΙ ΑΠΟ ΤΗΝ ΔΙΑΚΗΡΥΞΗ

Μέρος VI: Τελικές δηλώσεις

Ο κάτωθι υπογεγραμμένος, δηλώνω επισήμως ότι τα στοιχεία που έχω αναφέρει σύμφωνα με τα μέρη I – IV ανωτέρω είναι ακριβή και ορθά και ότι έχω πλήρη επίγνωση των συνεπειών σε περίπτωση σοβαρών ψευδών δηλώσεων.

Ο κάτωθι υπογεγραμμένος, δηλώνω επισήμως ότι είμαι σε θέση, κατόπιν αιτήματος και χωρίς καθυστέρηση, να προσκομίσω τα πιστοποιητικά και τις λοιπές μορφές αποδεικτικών εγγράφων που αναφέρονται⁴², εκτός εάν :

α) η αναθέτουσα αρχή ή ο αναθέτων φορέας έχει τη δυνατότητα να λάβει τα σχετικά δικαιολογητικά απευθείας με πρόσβαση σε εθνική βάση δεδομένων σε οποιοδήποτε κράτος μέλος αυτή διατίθεται δωρεάν⁴³.

β) η αναθέτουσα αρχή ή ο αναθέτων φορέας έχουν ήδη στην κατοχή τους τα σχετικά έγγραφα.

Ο κάτωθι υπογεγραμμένος δίδω επισήμως τη συγκατάθεσή μου στ... [προσδιορισμός της αναθέτουσας αρχής ή του αναθέτοντα φορέα, όπως καθορίζεται στο μέρος I, ενότητα A], προκειμένου να αποκτήσει πρόσβαση σε δικαιολογητικά των πληροφοριών τις οποίες έχω υποβάλλει στ... [να προσδιοριστεί το αντίστοιχο μέρος/ενότητα/σημείο] του παρόντος Τυποποιημένου Εντύπου Υπεύθυνης Δήλωσης για τους σκοπούς τ... [προσδιορισμός της διαδικασίας προμήθειας: (συνοπτική περιγραφή, παραπομπή στη δημοσίευση στον εθνικό τύπο, έντυπο και ηλεκτρονικό, αριθμός αναφοράς)].

Ημερομηνία, τόπος και, όπου ζητείται ή είναι απαραίτητο, υπογραφή(-ές): [.....]

1 Σε περίπτωση που η αναθέτουσα αρχή /αναθέτων φορέας είναι περισσότερες (οι) της (του) μίας (ενός) θα αναφέρεται το σύνολο αυτών

2 Επαναλάβετε τα στοιχεία των αρμοδίων, όνομα και επώνυμο, όσες φορές χρειάζεται.

3 Βλέπε σύσταση της Επιτροπής, της 6ης Μαΐου 2003, σχετικά με τον ορισμό των πολύ μικρών, των μικρών και των μεσαίων επιχειρήσεων (EE L 124 της 20.5.2003, σ. 36). Οι πληροφορίες αυτές απαιτούνται μόνο για στατιστικούς σκοπούς.

Πολύ μικρή επιχείρηση: επιχείρηση η οποία **απασχολεί λιγότερους από 10 εργαζομένους** και της οποίας ο ετήσιος κύκλος εργασιών και/ή το σύνολο του ετήσιου ισολογισμού **δεν υπερβαίνει τα 2 εκατομμύρια ευρώ.**

Μικρή επιχείρηση: επιχείρηση η οποία **απασχολεί λιγότερους από 50 εργαζομένους** και της οποίας ο ετήσιος κύκλος εργασιών και/ή το σύνολο του ετήσιου ισολογισμού **δεν υπερβαίνει τα 10 εκατομμύρια ευρώ.**

Μεσαίες επιχειρήσεις: επιχειρήσεις που **δεν είναι ούτε πολύ μικρές ούτε μικρές** και οι οποίες **απασχολούν λιγότερους από 250 εργαζομένους** και των οποίων ο ετήσιος κύκλος εργασιών **δεν υπερβαίνει τα 50 εκατομμύρια ευρώ και/ή το σύνολο του ετήσιου ισολογισμού δεν υπερβαίνει τα 43 εκατομμύρια ευρώ.**

4 Έχει δηλαδή ως κύριο σκοπό την κοινωνική και επαγγελματική ένταξη ατόμων με αναπηρία ή μειονεκτούντων ατόμων.

5 Τα δικαιολογητικά και η κατάταξη, εάν υπάρχουν, αναφέρονται στην πιστοποίηση.

6 Ειδικότερα ως μέλος ένωσης ή κοινοπραξίας ή άλλου παρόμοιου καθεστώτος.

7 Επισημαίνεται ότι σύμφωνα με το δεύτερο εδάφιο του άρθρου 78 “*Όσον αφορά τα κριτήρια που σχετίζονται με τους τίτλους σπουδών και τα επαγγελματικά προσόντα που ορίζονται στην περίπτωση στ’ του Μέρους II του Παραρτήματος XII του Προσαρτήματος Α’ ή με την σχετική επαγγελματική εμπειρία, οι οικονομικοί φορείς, μπορούν ωστόσο να βασίζονται στις ικανότητες άλλων φορέων μόνο εάν οι τελευταίοι θα εκτελέσουν τις εργασίες ή τις υπηρεσίες για τις οποίες απαιτούνται οι συγκεκριμένες ικανότητες.*”

8 Σύμφωνα με τις διατάξεις του άρθρου 73 παρ. 3 α, **εφόσον προβλέπεται στα έγγραφα της σύμβασης** είναι δυνατή η κατ’ εξαίρεση παρέκκλιση από τον υποχρεωτικό αποκλεισμό για επιτακτικούς λόγους δημόσιου συμφέροντος, όπως δημόσιας υγείας ή προστασίας του περιβάλλοντος.

9 Όπως ορίζεται στο άρθρο 2 της απόφασης-πλαίσιο 2008/841/ΔΕΥ του Συμβουλίου, της 24ης Οκτωβρίου 2008, για την καταπολέμηση του οργανωμένου εγκλήματος (EE L 300 της 11.11.2008, σ. 42).

10 Σύμφωνα με άρθρο 73 παρ. 1 (β). Στον Κανονισμό ΕΕΕΣ (Κανονισμός ΕΕ 2016/7) αναφέρεται ως “διαφθορά”.

11 Όπως ορίζεται στο άρθρο 3 της Σύμβασης περί της καταπολέμησης της δωροδοκίας στην οποία ενέχονται υπάλληλοι των Ευρωπαϊκών Κοινοτήτων ή των κρατών μελών της Ευρωπαϊκής Ένωσης (EE C 195 της 25.6.1997, σ. 1) και στην παράγραφο 1 του άρθρου 2 της απόφασης-πλαίσιο 2003/568/ΔΕΥ του Συμβουλίου, της 22ας Ιουλίου 2003 για την καταπολέμηση της δωροδοκίας στον ιδιωτικό τομέα (EE L 192 της 31.7.2003, σ. 54). Περιλαμβάνει επίσης τη διαφθορά όπως ορίζεται στο **ν. 3560/2007 (ΦΕΚ 103/Α)**, «*Κύρωση και εφαρμογή της Σύμβασης ποινικού δικαίου για τη διαφθορά και του Πρόσθετου σ’ αυτήν Πρωτοκόλλου*» (αφορά σε προσθήκη καθόσον στο *ν. Άρθρο 73 παρ. 1 β αναφέρεται η κείμενη νομοθεσία*).

12 Κατά την έννοια του άρθρου 1 της σύμβασης σχετικά με τη προστασία των οικονομικών συμφερόντων των Ευρωπαϊκών Κοινοτήτων (ΕΕ C 316 της 27.11.1995, σ. 48) όπως κυρώθηκε με το ν. 2803/2000 (ΦΕΚ 48/Α) "Κύρωση της Σύμβασης σχετικά με την προστασία των οικονομικών συμφερόντων των Ευρωπαϊκών Κοινοτήτων και των συναφών με αυτήν Πρωτοκόλλων.

13 Όπως ορίζονται στα άρθρα 1 και 3 της απόφασης-πλαίσιο του Συμβουλίου, της 13ης Ιουνίου 2002 για την καταπολέμηση της τρομοκρατίας (ΕΕ L 164 της 22.6.2002, σ. 3). Αυτός ο λόγος αποκλεισμού περιλαμβάνει επίσης την ηθική αυτουργία ή την απόπειρα εγκλήματος, όπως αναφέρονται στο άρθρο 4 της εν λόγω απόφασης-πλαίσιο.

14 Όπως ορίζεται στο άρθρο 1 της οδηγίας 2005/60/ΕΚ του Ευρωπαϊκού Κοινοβουλίου και του Συμβουλίου, της 26ης Οκτωβρίου 2005, σχετικά με την πρόληψη της χρησιμοποίησης του χρηματοπιστωτικού συστήματος για τη νομιμοποίηση εσόδων από παράνομες δραστηριότητες και τη χρηματοδότηση της τρομοκρατίας (ΕΕ L 309 της 25.11.2005, σ.15) που ενσωματώθηκε με το ν. 3691/2008 (ΦΕΚ 166/Α) "Πρόληψη και καταστολή της νομιμοποίησης εσόδων από εγκληματικές δραστηριότητες και της χρηματοδότησης της τρομοκρατίας και άλλες διατάξεις".

15 Όπως ορίζεται στο άρθρο 2 της οδηγίας 2011/36/ΕΕ του Ευρωπαϊκού Κοινοβουλίου και του Συμβουλίου, της 5ης Απριλίου 2011, για την πρόληψη και την καταπολέμηση της εμπορίας ανθρώπων και για την προστασία των θυμάτων της, καθώς και για την αντικατάσταση της απόφασης-πλαίσιο 2002/629/ΔΕΥ του Συμβουλίου (ΕΕ L 101 της 15.4.2011, σ. 1) η οποία ενσωματώθηκε στην εθνική νομοθεσία με το ν. 4198/2013 (ΦΕΚ 215/Α) "Πρόληψη και καταπολέμηση της εμπορίας ανθρώπων και προστασία των θυμάτων αυτής και άλλες διατάξεις".

16 Η εν λόγω υποχρέωση αφορά ιδίως: α) στις περιπτώσεις εταιρειών περιορισμένης ευθύνης (Ε.Π.Ε) και προσωπικών εταιρειών (Ο.Ε και Ε.Ε), τους διαχειριστές, β) στις περιπτώσεις ανωνύμων εταιρειών (Α.Ε), τον Διευθύνοντα Σύμβουλο καθώς και όλα τα μέλη του Διοικητικού Συμβουλίου (βλ. τελευταίο εδάφιο της παρ. 1 του άρθρου 73)

17 Επαναλάβετε όσες φορές χρειάζεται.

18 Επαναλάβετε όσες φορές χρειάζεται.

19 Επαναλάβετε όσες φορές χρειάζεται.

20 Οικονομικός φορέας που έχει αποκλειστεί με τελεσίδικη απόφαση από τη συμμετοχή σε διαδικασία σύναψης σύμβασης ή ανάθεσης παραχώρησης δε μπορεί να κάνει χρήση αυτής της δυνατότητας κατά την περίοδο αποκλεισμού που ορίζεται στην εν λόγω απόφαση (άρθρο 73 παρ. 7 τελευταίο εδάφιο)

21 Λαμβανομένου υπόψη του χαρακτήρα των εγκλημάτων που έχουν διαπραχθεί (μεμονωμένα, κατ' εξακολούθηση, συστηματικά ...), η επεξήγηση πρέπει να καταδεικνύει την επάρκεια των μέτρων που λήφθηκαν.

22 Στην περίπτωση που ο οικονομικός φορέας είναι Έλληνας πολίτης ή έχει την εγκατάστασή του στην Ελλάδα, οι υποχρεώσεις του που αφορούν τις εισφορές κοινωνικής ασφάλισης καλύπτουν τόσο την κύρια όσο και την επικουρική ασφάλιση (άρθρο 73 παρ. 2 δεύτερο εδάφιο).

23 Σημειώνεται ότι, σύμφωνα με το άρθρο 73 παρ. 3 περ. α και β, εφόσον προβλέπεται στα έγγραφα της σύμβασης είναι δυνατή η παρέκκλιση από τον υποχρεωτικό αποκλεισμό λόγω αθέτησης υποχρεώσεων καταβολής φόρων ή ασφαλιστικών εισφορών κατ' εξαίρεση, για επιτακτικούς λόγους δημόσιου συμφέροντος, όπως δημόσιας υγείας ή προστασίας του περιβάλλοντος ή/και όταν ο αποκλεισμός θα ήταν σαφώς δυσανάλογος, ιδίως όταν μόνο μικρά ποσά των φόρων ή των εισφορών κοινωνικής ασφάλισης δεν έχουν καταβληθεί, ή όταν ο οικονομικός φορέας ενημερώθηκε σχετικά με το ακριβές ποσό που οφείλεται λόγω αθέτησης των υποχρεώσεών του όσον αφορά στην καταβολή φόρων ή εισφορών κοινωνικής ασφάλισης σε χρόνο κατά τον οποίο δεν είχε τη δυνατότητα να λάβει μέτρα, σύμφωνα με το τελευταίο εδάφιο της παραγράφου 2 του άρθρου 73, πριν από την εκπνοή της προθεσμίας αίτησης συμμετοχής ή σε ανοικτές διαδικασίες της προθεσμίας υποβολής προσφοράς

24Επαναλάβετε όσες φορές χρειάζεται.

25Όπως αναφέρονται για τους σκοπούς της παρούσας διαδικασίας σύναψης δημόσιας σύμβασης στις κείμενες διατάξεις, στα έγγραφα της σύμβασης ή στο άρθρο 18 παρ. 2 .

26 Η απόδοση όρων είναι σύμφωνη με την παρ. 4 του άρθρου 73 που διαφοροποιείται από τον Κανονισμό ΕΕΕΣ (Κανονισμός ΕΕ 2016/7)

27 Άρθρο 73 παρ. 5.

28Εφόσον στα έγγραφα της σύμβασης γίνεται αναφορά σε συγκεκριμένη διάταξη, να συμπληρωθεί ανάλογα το ΤΕΥΔ πχ άρθρο 68 παρ. 2 ν. 3863/2010 .

29Όπως προσδιορίζεται στο άρθρο 24 ή στα έγγραφα της σύμβασης.

30Πρβλ άρθρο 48.

31 Η απόδοση όρων είναι σύμφωνη με την περιπτ. στ παρ. 4 του άρθρου 73 που διαφοροποιείται από τον Κανονισμό ΕΕΕΣ (Κανονισμός ΕΕ 2016/7)

32Για συμβάσεις έργου, η εκτιμώμενη αξία της οποίας υπερβαίνει το ένα εκατομμύριο (1.000.000) ευρώ εκτός ΦΠΑ (άρθρο 79 παρ. 2). Πρβλ και άρθρο 375 παρ. 10.

33Όπως περιγράφεται στο Παράρτημα XI του Προσαρτήματος Α, **οι οικονομικοί φορείς από ορισμένα κράτη μέλη οφείλουν να συμμορφώνονται με άλλες απαιτήσεις που καθορίζονται στο Παράρτημα αυτό.**

34 Μόνον εφόσον επιτρέπεται **στη σχετική διακήρυξη ή στην πρόσκληση ή στα έγγραφα της σύμβασης που αναφέρονται στην διακήρυξη.**

35 Μόνον εφόσον επιτρέπεται στη σχετική διακήρυξη ή στην πρόσκληση ή στα έγγραφα της σύμβασης που αναφέρονται στην διακήρυξη.

36Π.χ αναλογία μεταξύ περιουσιακών στοιχείων και υποχρεώσεων

37Π.χ αναλογία μεταξύ περιουσιακών στοιχείων και υποχρεώσεων

38Οι αναθέτουσες αρχές μπορούν να **ζητούν** έως πέντε έτη και να **επιτρέπουν** την τεκμηρίωση εμπειρίας που **υπερβαίνει τα πέντε έτη.**

39Οι αναθέτουσες αρχές μπορούν να **ζητούν** έως τρία έτη και να **επιτρέπουν** την τεκμηρίωση εμπειρίας που **υπερβαίνει τα τρία έτη.**

40Πρέπει να απαριθμούνται **όλοι** οι παραλήπτες και ο κατάλογος πρέπει να περιλαμβάνει τόσο δημόσιους όσο και ιδιωτικούς πελάτες για τα σχετικά αγαθά ή υπηρεσίες.

41Όσον αφορά το τεχνικό προσωπικό ή τις τεχνικές υπηρεσίες που δεν ανήκουν άμεσα στην επιχείρηση του οικονομικού φορέα, αλλά στων οποίων τις ικανότητες στηρίζεται ο οικονομικός φορέας, όπως καθορίζεται στο μέρος II, ενότητα Γ, πρέπει να συμπληρώνονται χωριστά έντυπα ΤΕΥΔ.

42Ο έλεγχος πρόκειται να διενεργείται από την αναθέτουσα αρχή ή, εφόσον αυτή συναινέσει, εξ ονόματός της από αρμόδιο επίσημο οργανισμό της χώρας όπου είναι εγκατεστημένος ο προμηθευτής ή ο πάροχος υπηρεσιών.

43Επισημαίνεται ότι εάν ο οικονομικός φορέας **έχει** αποφασίσει να αναθέσει τμήμα της σύμβασης σε τρίτους υπό μορφή υπεργολαβίας **και** στηρίζεται στις ικανότητες του υπεργολάβου για την εκτέλεση

του εν λόγω τμήματος, τότε θα πρέπει να συμπληρωθεί χωριστό ΤΕΥΔ για τους σχετικούς υπεργολάβους, βλέπε μέρος II, ενότητα Γ ανωτέρω.

[44](#) Διευκρινίστε ποιο στοιχείο αφορά η απάντηση.

[45](#) Επαναλάβετε όσες φορές χρειάζεται.

[46](#) Επαναλάβετε όσες φορές χρειάζεται.

[47](#) Πρβλ και άρθρο 1 ν. 4250/2014

[48](#) Υπό την προϋπόθεση ότι ο οικονομικός φορέας έχει παράσχει τις απαραίτητες πληροφορίες (διαδικτυακή διεύθυνση, αρχή ή φορέα έκδοσης, επακριβή στοιχεία αναφοράς των εγγράφων) που παρέχουν τη δυνατότητα στην αναθέτουσα αρχή ή στον αναθέτοντα φορέα να το πράξει. Όπου απαιτείται, τα στοιχεία αυτά πρέπει να συνοδεύονται από τη σχετική συγκατάθεση για την εν λόγω πρόσβαση.



ΠΑΡΑΡΤΗΜΑ 3

ΕΝΤΥΠΟ ΟΙΚΟΝΟΜΙΚΗΣ ΠΡΟΣΦΟΡΑΣ ΠΡΟΜΗΘΕΙΑΣ ΗΛΕΚΤΡΟΛΟΓΙΚΟΥ ΥΛΙΚΟΥ

ΓΙΑ ΤΙΣ ΑΝΑΓΚΕΣ ΣΥΝΤΗΡΗΣΗΣ ΤΟΥ ΔΗΜΟΤΙΚΟΥ ΦΩΤΙΣΜΟΥ ΚΑΙ ΤΩΝ ΔΗΜΟΤΙΚΩΝ ΕΓΚΑΤΑΣΤΑΣΕΩΝ

Α/Α	ΜΟΝΑΔΑ ΜΕΤΡΗΣΗΣ	ΠΟΣΟΤΗΤΑ	ΕΙΔΟΣ	ΠΡΟΣΦΕΡΟΜΕΝΗ ΤΙΜΗ ΜΟΝΑΔΑΣ ΑΡΙΘΜΗΤΙΚΑ €	ΠΡΟΣΦΕΡΟΜΕΝΗ ΤΙΜΗ ΜΟΝΑΔΑΣ ΟΛΟΓΡΑΦΟΣ €	ΦΠΑ 24% ΑΡΙΘΜΗΤΙΚΟΣ €	ΣΥΝΟΛΙΚΗ ΑΞΙΑ ΜΕ ΦΠΑ ΑΡΙΘΜΗΤΙΚΟΣ €
1	ΤΕΜΑΧΙΟ	80	250W ΝΑ ΛΑΜΠΤΗΡΕΣ Ε40				
2	ΤΕΜΑΧΙΟ	25	400w Hg Ενδεικτικού Τύπου Philips HPLM 400				
3	ΤΕΜΑΧΙΟ	10	500W ΛΑΜΠΑ ΤΥΠΟΥ HWL Ε40				
4	ΤΕΜΑΧΙΟ	40	ΛΑΜΠΕΣ 1000W Metal Halide ΠΡΟΒΟΛΕΑ Ε40				
5	ΤΕΜΑΧΙΟ	50	ΛΑΜΠΕΣ ΟΙΚΟΝΟΜΙΑΣ LED 10-12W E27				
6	ΤΕΜΑΧΙΟ	25	ΛΑΜΠΕΣ ΦΘΟΡΙΣΜΟΥ 18W				
7	ΤΕΜΑΧΙΟ	20	ΛΑΜΠΕΣ 400W HIS ΤΗΧ Ε40				
8	ΤΕΜΑΧΙΟ	10	ΠΡΟΒΟΛΕΙΣ HQI 400W ΝΑ ΠΕΡΙΕΧΕΤΑΙ ΚΑΙ ΛΑΜΠΑ				
9	ΤΕΜΑΧΙΟ	15	ΦΩΤΙΣΤΙΚΑ LED ΓΡΑΜΜΙΚΑ (120mm)				
10	ΤΕΜΑΧΙΟ	40	ΦΩΤΙΣΤΙΚΟ ΣΩΜΑ ΓΙΑ ΔΡΟΜΟΥΣ ΚΑΙ ΛΕΩΦΟΡΟΥΣ 250W				
11	ΤΕΜΑΧΙΟ	40	ΦΩΤΙΣΤΙΚΟ ΣΩΜΑ ΓΙΑ ΔΡΟΜΟΥΣ ΚΑΙ ΛΕΩΦΟΡΟΥΣ 100W				
12	ΤΕΜΑΧΙΟ	10	ΑΞΟΝΙΚΟ ΦΩΤΙΣΤΙΚΟ ΝΑΤΡΙΟΥ ΜΕ ΑΣΦΑΛΕΙΑ ΣΩΜΑ ΓΙΑ ΔΡΟΜΟΥΣ ΚΑΙ ΛΕΩΦΟΡΟΥΣ 70W				
13	ΤΕΜΑΧΙΟ	300	ΔΕΜΑΤΙΚΑ ΤΙΡΕ UP ΣΥΣΦΙΞΗΣ ΚΑΛΩΔΙΩΝ 4mmX30cm				
14	ΜΕΤΡΟ	300	ΚΑΛΩΔΙΟ ΝΥΜ 3X1,5				
15	ΜΕΤΡΟ	100	ΜΟΝΟΠΟΛΙΚΟ ΚΑΛΩΔΙΟ ΤΥΠΟΥ ΔΕΗ 2,5mm ΧΟΝΤΡΗ ΔΙΠΛΗ ΜΟΝΩΣΗ Ονομαστική τάση 0.6/1 KV				
16	ΤΕΜΑΧΙΟ	80	ΕΚΚΙΝΗΤΕΣ-ΣΤΡΑΓΓ. ΠΗΝΙΑ 35 - 400 WATT				
17	ΤΕΜΑΧΙΟ	20	ΒΑΣΕΙΣ 80W Hg ΜΕ ΑΣΦΑΛΕΙΟΘΗΚΗ ΝΤΟΥΡΑΛΟΥΜΙΝΙΟ				

18	ΤΕΜΑΧΙΟ	100	ΓΥΑΛΙΝΕΣ ΑΣΦΑΛΕΙΕΣ 4Α				
19	ΤΕΜΑΧΙΟ	100	ΓΥΑΛΙΝΕΣ ΑΣΦΑΛΕΙΕΣ 8Α				
20	ΤΕΜΑΧΙΟ	30	ΑΣΦΑΛΕΙΟΘΗΚΕΣ ΚΛΕΜΑΣ ΓΙΑ ΓΥΑΛΙΝΕΣ ΑΣΦΑΛΕΙΕΣ ΣΥΡΤΑΡΩΤΕΣ 230V				
21	ΤΕΜΑΧΙΟ	50	ΜΟΝΩΤΙΚΕΣ ΤΑΙΝΙΕΣ ΜΑΥΡΟ				
22	ΤΕΜΑΧΙΟ	5	ΤΑΙΝΙΕΣ ΒΟΥΛΚΑΝΙΣΜΟΥ				
23	ΤΕΜΑΧΙΟ	50	ΑΣΦΑΛΕΙΕΣ ΤΑΧΕΙΑΣ ΤΗΞΕΩΣ 20Α				
24	ΤΕΜΑΧΙΟ	50	ΑΣΦΑΛΕΙΕΣ ΤΑΧΕΙΑΣ ΤΗΞΕΩΣ 25Α				
25	ΤΕΜΑΧΙΟ	50	ΑΣΦΑΛΕΙΕΣ ΤΑΧΕΙΑΣ ΤΗΞΕΩΣ 35Α				
26	ΤΕΜΑΧΙΟ	25	ΑΣΦΑΛΕΙΕΣ ΤΑΧΕΙΑΣ ΤΗΞΕΩΣ 63Α				
27	ΤΕΜΑΧΙΟ	20	ΦΥΣΙΓΓΙΑ ΝΕΟSET 25Α				
28	ΤΕΜΑΧΙΟ	20	ΦΥΣΙΓΓΙΑ ΝΕΟSet 35Α				
29	ΤΕΜΑΧΙΟ	20	ΦΥΣΙΓΓΙΑ ΝΕΟSet 50Α				
30	ΤΕΜΑΧΙΟ	20	ΦΥΣΙΓΓΙΑ ΝΕΟSet 63Α				
31	ΤΕΜΑΧΙΟ	50	ΦΥΣΙΓΓΙΑ ΔΕΗ 35Α				
32	ΤΕΜΑΧΙΟ	50	ΦΥΣΙΓΓΙΑ ΔΕΗ 40Α				
33	ΤΕΜΑΧΙΟ	50	ΦΥΣΙΓΓΙΑ ΔΕΗ 50Α				
34	ΤΕΜΑΧΙΟ	20	ΑΣΦΑΛΕΙΕΣ ΑΥΤΟΜΑΤΕΣ ΚΑΜΠΥΛΗΣ 16Α				
35	ΤΕΜΑΧΙΟ	20	ΑΣΦΑΛΕΙΕΣ ΑΥΤΟΜΑΤΕΣ ΚΑΜΠΥΛΗΣ D 20Α				
36	ΤΕΜΑΧΙΟ	30	ΑΣΦΑΛΕΙΕΣ ΑΥΤΟΜΑΤΕΣ ΚΑΜΠΥΛΗΣ D 25Α				
37	ΤΕΜΑΧΙΟ	20	ΑΣΦΑΛΕΙΕΣ ΑΥΤΟΜΑΤΕΣ ΚΑΜΠΥΛΗΣ D 32Α				
38	ΤΕΜΑΧΙΟ	4	ΤΣΕΡΚΙ ΑΝΟΞΕΙΔΩΤΟ ΑΤΣΑΛΙ 50m / 2cm				
39	ΤΕΜΑΧΙΟ	5	ΤΣΕΡΚΙ ΔΙΑΤΡΗΤΟ ΓΑΛΒΑΝΙΖΕ 25m / 2cm				
40	ΜΕΤΡΟ	100	ΣΥΡΜΑΤΟΣΧΟΙΝΟ ΓΙΑ ΑΞΟΝΙΚΟ ΦΩΤΙΣΜΟ 6mm				
41	ΤΕΜΑΧΙΟ	200	ΣΤΑΡΤΕΡ 4 – 80W				
42	ΤΕΜΑΧΙΟ	100	ΣΤΑΡΤΕΡ 4 – 21W				

43	ΤΕΜΑΧΙΟ	5	ΕΠΙΤΗΡΗΤΕΣ ΤΑΣΗΣ ΡΥΘΜΙΖΟΜΕΝΟΙ 400 VOLT				
44	ΤΕΜΑΧΙΟ	5	ΕΠΙΤΗΡΗΤΕΣ ΣΤΑΘΜΗΣ				
45	ΤΕΜΑΧΙΟ	10	ΣΙΔΗΡΟΪΣΤΟΙ ΦΩΤΙΣΤΙΚΩΝ ΔΡΟΜΟΥ ΑΠΟ ΣΙΔΗΡΟΣΩΛΗΝΑ ΓΑΛΒΑΝΙΖΕ' ΒΤ. 8Μ ΠΛΗΡΕΙΣ ΜΕ ΑΚΡΟΚΙΒΩΤΙΟ, ΒΑΣΗ & ΑΓΚΥΡΙΟ ΠΑΚΤΩΣΗΣ				
46	ΤΕΜΑΧΙΟ	10	ΒΡΑΧΙΟΝΕΣ ΦΩΤΙΣΤΙΚΩΝ ΣΩΜΑΤΩΝ ΟΔΟΠΟΙΑΣ ΚΑΜΠΥΛΟΙ ΜΟΙΝΟΙ- ISO 9001- CE				
47	ΤΕΜΑΧΙΟ	50	ΦΟΥΣΚΕΣ Φ 40				
48	ΤΕΜΑΧΙΟ	30	ΒΑΣΕΙΣ ΑΣΦΑΛΙΩΝ ΠΛΗΡΕΙΣ 35 A				
49	ΤΕΜΑΧΙΟ	30	ΒΑΣΕΙΣ ΑΣΦΑΛΕΙΩΝ ΠΛΗΡΕΙΣ 63 A				
50	ΤΕΜΑΧΙΟ	10	ΒΑΣΕΙΣ ΑΣΦΑΛΕΙΩΝ ΤΥΠΟΥ ΝΕΟΣΕΤ 63 A ΠΛΗΡΕΙΣ				
51	ΤΕΜΑΧΙΟ	50	ΚΩΣ ΣΩΛΗΝΩΤΑ ΠΡΕΣΣΑΣ (ΔΙΕΛΕΥΣΗΣ 10mm)				
52	ΤΕΜΑΧΙΟ	50	ΚΩΣ ΣΩΛΗΝΩΤΑ ΠΡΕΣΣΑΣ (ΔΙΕΛΕΥΣΗΣ 16mm)				
53	ΤΕΜΑΧΙΟ	50	ΚΩΣ ΣΩΛΗΝΩΤΑ ΠΡΕΣΣΑΣ (ΔΙΕΛΕΥΣΗΣ 25mm)				
54	ΤΕΜΑΧΙΟ	50	ΚΩΣ ΣΩΛΗΝΩΤΑ ΠΡΕΣΣΑΣ (ΔΙΕΛΕΥΣΗΣ 35mm)				
55	ΤΕΜΑΧΙΟ	50	ΚΩΣ ΣΩΛΗΝΩΤΑ ΠΡΕΣΣΑΣ (ΔΙΕΛΕΥΣΗΣ 50mm)				
56	ΤΕΜΑΧΙΟ	50	ΚΩΣ ΣΩΛΗΝΩΤΑ ΠΡΕΣΣΑΣ (ΔΙΕΛΕΥΣΗΣ 70mm)				
57	ΤΕΜΑΧΙΟ	50	ΚΩΣ ΣΩΛΗΝΩΤΑ ΠΡΕΣΣΑΣ (ΑΚΡΑΙΑ 10mm)				
58	ΤΕΜΑΧΙΟ	50	ΚΩΣ ΣΩΛΗΝΩΤΑ ΠΡΕΣΣΑΣ (ΑΚΡΑΙΑ 16mm)				
59	ΤΕΜΑΧΙΟ	50	ΚΩΣ ΣΩΛΗΝΩΤΑ ΠΡΕΣΣΑΣ (ΑΚΡΑΙΑ 25mm)				
60	ΤΕΜΑΧΙΟ	50	ΚΩΣ ΣΩΛΗΝΩΤΑ ΠΡΕΣΣΑΣ (ΑΚΡΑΙΑ 35mm)				
61	ΤΕΜΑΧΙΟ	50	ΚΩΣ ΣΩΛΗΝΩΤΑ ΠΡΕΣΣΑΣ (ΑΚΡΑΙΑ 50m)				

62	ΤΕΜΑΧΙΟ	50	ΚΩΣ ΣΩΛΗΝΩΤΑ ΠΡΕΣΣΑΣ (ΑΚΡΑΙΑ 70mm)				
63	ΤΕΜΑΧΙΟ	20	ΑΡΣΕΝΙΚΟΣ ΡΕΥΜΑΤΟΛΗΠΤΗΣ 16Α ΤΥΠΟΥ ΣΟΥΚΟ				
64	ΤΕΜΑΧΙΟ	20	ΘΥΛΙΚΟΣ ΡΕΥΜΑΤΟΔΟΤΗΣ 16Α ΤΥΠΟΥ ΣΟΥΚΟ				
65	ΤΕΜΑΧΙΟ	5	ΤΡΙΦΑΣΙΚΟΣ ΔΙΑΦΟΡΙΚΟΣ ΑΥΤΟΜΑΤΟΣ ΔΙΑΚΟΠΤΗΣ (ΡΕΛΛΕ) 4Χ40 Α 30mA				
66	ΤΕΜΑΧΙΟ	5	ΤΡΙΦΑΣΙΚΟΣ ΔΙΑΦΟΡΙΚΟΣ ΑΥΤΟΜΑΤΟΣ ΔΙΑΚΟΠΤΗΣ (ΡΕΛΛΕ) 4Χ63 Α 30mA				
67	ΤΕΜΑΧΙΟ	5	ΜΟΝΟΦΑΣΙΚΟΣ ΔΙΑΦΟΡΙΚΟΣ ΑΥΤΟΜΑΤΟΣ ΔΙΑΚΟΠΤΗΣ (ΡΕΛΛΕ) 2Χ40Α 30mA				
68	ΤΕΜΑΧΙΟ	10	ΡΕΛΕ ΡΑΓΑΣ ΦΟΡΤΙΟΥ 2ΝΟ 2Χ25Α				
69	ΤΕΜΑΧΙΟ	10	ΡΕΛΕ ΡΑΓΑΣ ΦΟΡΤΙΟΥ 4 ΝΟ 4Χ40Α				
70	ΤΕΜΑΧΙΟ	10	ΧΡΟΝΟΔΙΑΚΟΠΤΗΣ ΡΑΓΑΣ ΑΝΑΛΟΓΙΚΟΣ 24Η ΜΕ ΕΦΕΔΡΕΙΑ				
71	ΤΕΜΑΧΙΟ	20	ΣΥΝΔΕΣΜΟΣ ΚΑΛΩΔΙΩΣΕΩΝ (ΚΛΕΜΜΕΝΣ) 4mm ²				
72	ΤΕΜΑΧΙΟ	20	ΣΥΝΔΕΣΜΟΣ ΚΑΛΩΔΙΩΣΕΩΝ (ΚΛΕΜΜΕΝΣ) 6mm ³				
73	ΤΕΜΑΧΙΟ	20	ΣΥΝΔΕΣΜΟΣ ΚΑΛΩΔΙΩΣΕΩΝ (ΚΛΕΜΜΕΝΣ) 10mm ⁴				
74	ΤΕΜΑΧΙΟ	20	ΣΥΝΔΕΣΜΟΣ ΚΑΛΩΔΙΩΣΕΩΝ (ΚΛΕΜΜΕΝΣ) 16mm ⁵				
75	ΤΕΜΑΧΙΟ	20	ΣΥΝΔΕΣΜΟΣ ΚΑΛΩΔΙΩΣΕΩΝ ΚΛΕΜΜΕΝΣ) 25mm ⁸				
76	ΤΕΜΑΧΙΟ	5	ΜΟΝΟΦΑΣΙΚΟΣ ΦΟΡΗΤΟΣ ΡΕΥΜΑΤΟΔΟΤΗΣ ΠΕΝΤΕ (5) ΘΕΣΕΩΝ 16Α ΜΕ ΠΑΡΟΧΙΚΟ ΚΛΩΔΙΟ 3Χ2,5mm ²				
77	ΜΕΤΡΟ	50	ΔΙΑΜΟΡΦΩΣΙΜΟΣ ΚΥΜΜΑΤΟΕΙΔΗΣ ΣΩΛΗΝΑΣ ΣΠΙΡΑΛ Ø16 16mm/10,9mm ΒΙΟΜΗΧΑΝΙΚΟΥ ΤΥΠΟΥ				

78	ΜΕΤΡΟ	50	ΔΙΑΜΟΡΦΩΣΙΜΟΣ ΚΥΜΜΑΤΟΕΙΔΗΣ ΣΩΛΗΝΑΣ ΣΠΙΡΑΛ Ø25 25mm / 18,6 mm ΒΙΟΜΗΧΑΝΙΚΟΥ ΤΥΠΟΥ				
79	ΜΕΤΡΟ	100	ΔΙΑΜΟΡΦΩΣΙΜΟΣ ΚΥΜΜΑΤΟΕΙΔΗΣ ΣΩΛΗΝΑΣ ΣΠΙΡΑΛ Ø32 32mm/24,3mm ΒΙΟΜΗΧΑΝΙΚΟΥ ΤΥΠΟΥ				
80	ΚΟΥΤΙΑ	10	ΕΠΙΤΟΙΧΙΕΣ ΒΑΣΕΙΣ ΣΤΙΡΗΞΗΣ ΡΟΚΑ 9/25				
81	ΚΟΥΤΙΑ	10	ΕΠΙΤΟΙΧΙΕΣ ΒΑΣΕΙΣ ΣΤΙΡΗΞΗΣ ΡΟΚΑ 10/35				
82	ΚΟΥΤΙΑ	10	ΕΠΙΤΟΙΧΙΕΣ ΒΑΣΕΙΣ ΣΤΙΡΗΞΗΣ ΡΟΚΑ 12/35				
83	ΚΟΥΤΙΑ	5	ΕΠΙΤΟΙΧΙΕΣ ΒΑΣΕΙΣ ΣΤΙΡΗΞΗΣ ΡΟΚΑ 6/25				
84	ΚΟΥΤΙΑ	10	ΒΥΣΜΑΤΑ ΠΛΑΣΤΙΚΑ 6 mm ² ΤΑΧΕΙΑΣ ΕΦΑΡΜΟΓΗΣ ΜΕ ΧΤΥΠΗΜΑ (ΟΥΠΑ)				
85	ΚΟΥΤΙΑ	5	ΒΥΣΜΑΤΑ ΠΛΑΣΤΙΚΑ 10 mm ² ΤΑΧΕΙΑΣ ΕΦΑΡΜΟΓΗΣ ΜΕ ΧΤΥΠΗΜΑ (ΟΥΠΑ)				
86	ΤΕΜΑΧΙΟ	30	ΠΥΚΝΩΤΕΣ 8- 18 µf 400V				
87	ΤΕΜΑΧΙΟ	30	ΣΤΡΑΓΓΑΛΙΣΤΙΚΑ ΠΗΝΕΙΑ ΜΠΑΛΑΣΤ 70-400 WATT				
88	ΤΕΜΑΧΙΟ	25	ΕΚΚΙΝΗΤΕΣ 1000 WATT				
89	ΤΕΜΑΧΙΟ	30	ΤΗΛΕΦΩΝΟ ΑΝΑΛΟΓΙΚΟ ΓΙΑ ΛΕΙΤΟΥΡΓΙΑ ΜΕ ΤΗΛΕΦΩΝΙΚΟ ΚΕΝΤΡΟ HIGHRATH 3750				
90	ΤΕΜΑΧΙΟ	10	ΤΗΛΕΦΩΝΟ ΨΗΦΙΑΚΟ ΜΕ ΘΘΟΝΗ ΑΝΑΓΝΩΡΙΣΗΣ ΚΑΙ ΧΕΙΡΙΣΜΩΝ ΓΙΑ ΛΕΙΤΟΥΡΓΙΑ ΜΕ ΤΗΛΕΦΩΝΙΚΟ ΚΕΝΤΡΟ HIGHRATH 3750				
91	ΤΕΜΑΧΙΟ	30	ΣΠΙΡΑΛ ΚΑΛΩΔΙΟ ΑΚΟΥΣΤΙΚΟΥ ΤΗΛΕΦΩΝΟΥ				
92	ΤΕΜΑΧΙΟ	30	ΚΑΛΩΔΙΟ ΣΥΝΔΕΣΗΣ ΤΗΛΕΦΩΝΟΥ 3m				

93	ΤΕΜΑΧΙΟ	30	ΚΑΛΩΔΙΟ ΣΥΝΔΕΣΗΣ ΤΗΛΕΦΩΝΟΥ 5m				
94	ΤΕΜΑΧΙΟ	10	ΔΟΚΙΜΑΣΤΙΚΑ ΚΑΤΣΑΒΙΔΙΑ				
95	ΤΕΜΑΧΙΟ	200	ΛΑΜΠΕΣ LED 20W ΓΙΑ ΑΜΕΣΗ ΑΝΤΙΚΑΤΡΑΣΤΑΣΗ ΛΑΜΠΤΗΡΩΝ ΦΘΟΡΙΟΥ 36W 1,20m				
96	ΤΕΜΑΧΙΟ	6	ΦΩΤΙΣΤΙΚΑ LED ΔΡΟΜΩΝ				

Ο Πρόεδρος –Δήμαρχος πρότεινε να ληφθεί σχετική απόφαση , επειδή σύμφωνα με τις διατάξεις του άρθρου 72 του Ν. 3852/2010 , την αρμοδιότητα για το θέμα έχει η Οικονομική Επιτροπή.

Η ΟΙΚΟΝΟΜΙΚΗ ΕΠΙΤΡΟΠΗ

Μετά από διαλογική συζήτηση

ΑΠΟΦΑΣΙΖΕΙ ΟΜΟΦΩΝΑ

Εγκρίνει τους όρους Διακήρυξης Συνοπτικού Διαγωνισμού για την σύναψη Δημόσιας Σύμβασης προμήθειας ΗΛΕΚΤΡΟΛΟΓΙΚΟΥ ΥΛΙΚΟΥ ΓΙΑ ΤΗΝ ΣΥΝΤΗΡΗΣΗ ΤΟΥ ΔΗΜΟΤΙΚΟΥ ΦΩΤΙΣΜΟΥ ΚΑΙ ΟΛΩΝ ΤΩΝ ΔΗΜΟΤΙΚΩΝ ΕΓΚΑΤΑΣΤΑΣΕΩΝ ΤΟΥ ΔΗΜΟΥ ΚΑΙΣΑΡΙΑΝΗΣ.

Προϋπολογισμός 39.855,00 € (χωρίς ΦΠΑ)

ΦΠΑ 24%: 9.565,20

Προϋπολογισμός 49.420,20 € (συμπεριλαμβανομένου ΦΠΑ)

Γι' αυτό έχει συνταχθεί το πρακτικό αυτό το οποίο αφού αναγνώσθηκε και βεβαιώθηκε υπογράφεται ως ακολούθως:

Ο ΠΡΟΕΔΡΟΣ-ΔΗΜΑΡΧΟΣ

ΤΑ ΜΕΛΗ

1. Πολυχρονάκης Συμεών
2. Τσιτσιρίδης Ιωσήφ
3. Γεωργοπούλου Κανέλα
4. Περρής Ιωάννης
5. Κοντόσταυλος Γεώργιος
6. Καμπάκας Αντώνιος

ΣΤΑΜΕΛΟΣ ΗΛΙΑΣ

Καισαριανή 15/03/2017
Ακριβές απόσπασμα για χρήση

Της υπηρεσίας

**Ο ΠΡΟΕΔΡΟΣ- ΔΗΜΑΡΧΟΣ
ΟΙΚΟΝΟΜΙΚΗΣ ΕΠΙΤΡΟΠΗΣ**

ΣΤΑΜΕΛΟΣ ΗΛΙΑΣ